

Палацио Венециано

Карнизы модели «Палацио Венециано» являются эксклюзивной коллекцией диаметром 30 мм. Они изготовлены из металла, покрыты цветными декоративными красками и слоем защитного лака. Кронштейны однорядные, двухрядные телескопические.

Отлет может меняться от 18 до 20 см.

В комплектации цвета Радика — кольца цвета золото.



Диаметр трубы	Ø30 мм
Предназначены	для тяжелых, средних, легких штор
Количество рядов	1, 2, 3
Материал	металл
Отлет от стены	однорядный — 16-20 см двухрядный — 16/24-20/28 см
Максимальная длина трубы между кронштейнами	240 см (для легких штор)
Соединительный элемент	прямой



Паладио Венециано



наконечник:
«Mantegna»
цвет: радика



наконечник:
«Caravaggio»
цвет: амбра



наконечник:
«Raffaello»
цвет: серебро античное



наконечник:
«Canaletto»
цвет: золото античное



наконечник:
«Raffaello»
цвет: розово золотой



наконечник:
«Canaletto»
цвет: зелёный античный

Палацио Венециано

Декоративные карнизы линии Эксклюзив

Описание

Карнизы модели «Палацио Венециано» являются эксклюзивной коллекцией диаметром 30 мм. Они изготовлены из металла, покрыты цветными декоративными красками и слоем защитного лака. Кронштейны однорядные, двухрядные телескопические. отлет может меняться от 16 до 20 см.

В комплектации цвета Радика — кольца цвета золото.

Диаметр трубы	D30 мм
Предназначены	для тяжелых, средних, легких штор
Количество рядов	1, 2, 3
Материал	металл
Отлет от стены	1-рядный 16—20 см 2-рядный 16/24—20/28 см
Максимальная длина трубы между кронштейнами	240 см (для легких штор)
Соединительный элемент	прямой

Способ заказа карниза

Карниз заказывается как набор элементов

Труба с указанием размера	шт на цену (ближайшего большего размера)
Наконечники	шт на цену
Кронштейны	шт на цену (с 2,4 м — 3 шт)
Кольца	шт на цену
Крючки	шт на цену
Соединительный элемент	шт на цену

Количество рядов

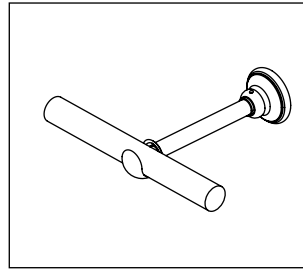

Однорядный

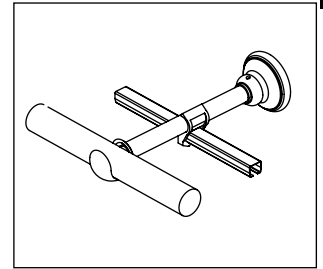

Двухрядный (U-шина)

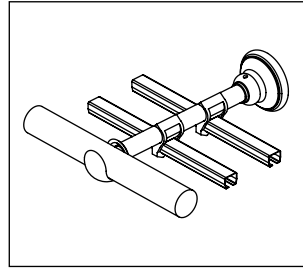

Трехрядный (U-шина)

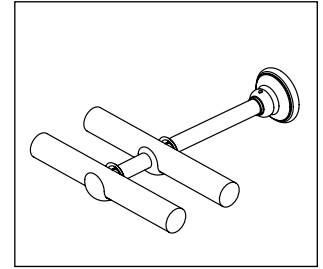



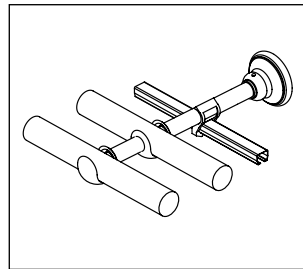



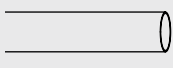
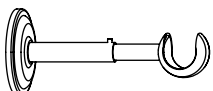
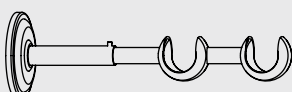
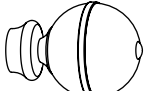

Двухрядный



Трехрядный (U-шина)

Комплектация

	Наименование	Артикул	Цвет	Цена
	Труба металлическая L=200 см	171.**.200	розово золотой 193 зелёный античный 97 радика 69	ШТ. 421,00
	Труба металлическая L=250 см	171.**.250	амбра 194 золото античное 12 серебро античное 36	ШТ. 527,00
	Труба металлическая L=300 см	171.**.300		ШТ. 632,00
	Кронштейн одинарный L=16-20 см	172.**	розово золотой 193 зелёный античный 97 радика 69 амбра 194 серебро античное 36	ШТ. 162,00
	Кронштейн двойной L=16/24-20/28 см	160.**	розово золотой 193 зелёный античный 97 радика 69 золото античное 12 серебро античное 36	ШТ. 189,00
	Наконечник «Mantegna» L=9 см, H=7,3 см	173.**	розово золотой 193 зелёный античный 97 радика 69 амбра 194 золото античное 12 серебро античное 36	ШТ. 162,00
	Наконечник «Canaletto» L=12 см, H=7,3 см	175.**	розово золотой 193 зелёный античный 97 радика 69 амбра 194 золото античное 12 серебро античное 36	ШТ. 162,00
	Наконечник «Raffaello» L=11 см, H=7,2 см	176.**	розово золотой 193 зелёный античный 97 радика 69 золото античное 12	ШТ. 162,00
	Наконечник «Caravaggio» L=10 см, H=7,3 см	177.*	розово золотой 193 зелёный античный 97 радика 69 золото античное 12 серебро античное 36	ШТ. 162,00
	Наконечник «Кнопка» H=4,7 см	179.**	розово золотой 193 зелёный античный 97 амбра 194 золото 13 золото античное 12 серебро античное 36	ШТ. 65,00
	Кольцо все цвета+ЗОЛОТО	178.**	розово золотой 193 зелёный античный 97 золото 13 амбра 194 золото античное 12 серебро античное 36	ШТ. 22,00
	Соединительный элемент	147.00	латунь	ШТ. 52,00
	Крючок виниловый	110755	белый	ШТ. 1,08
	Запил в размер	000001		0,00
	Запил декоративных кронштейнов в размер	000002		67,00

Дэколайт

Карнизы модели «Дэколайт» являются эксклюзивной профильной коллекцией авангардного направления.

Карнизы предназначены для штор из тканей легкой и средней тяжести. Профиль не гнется.



Диаметр профиля	Ø20 мм
Предназначены для	для средних, легких штор
Количество рядов	1, 2

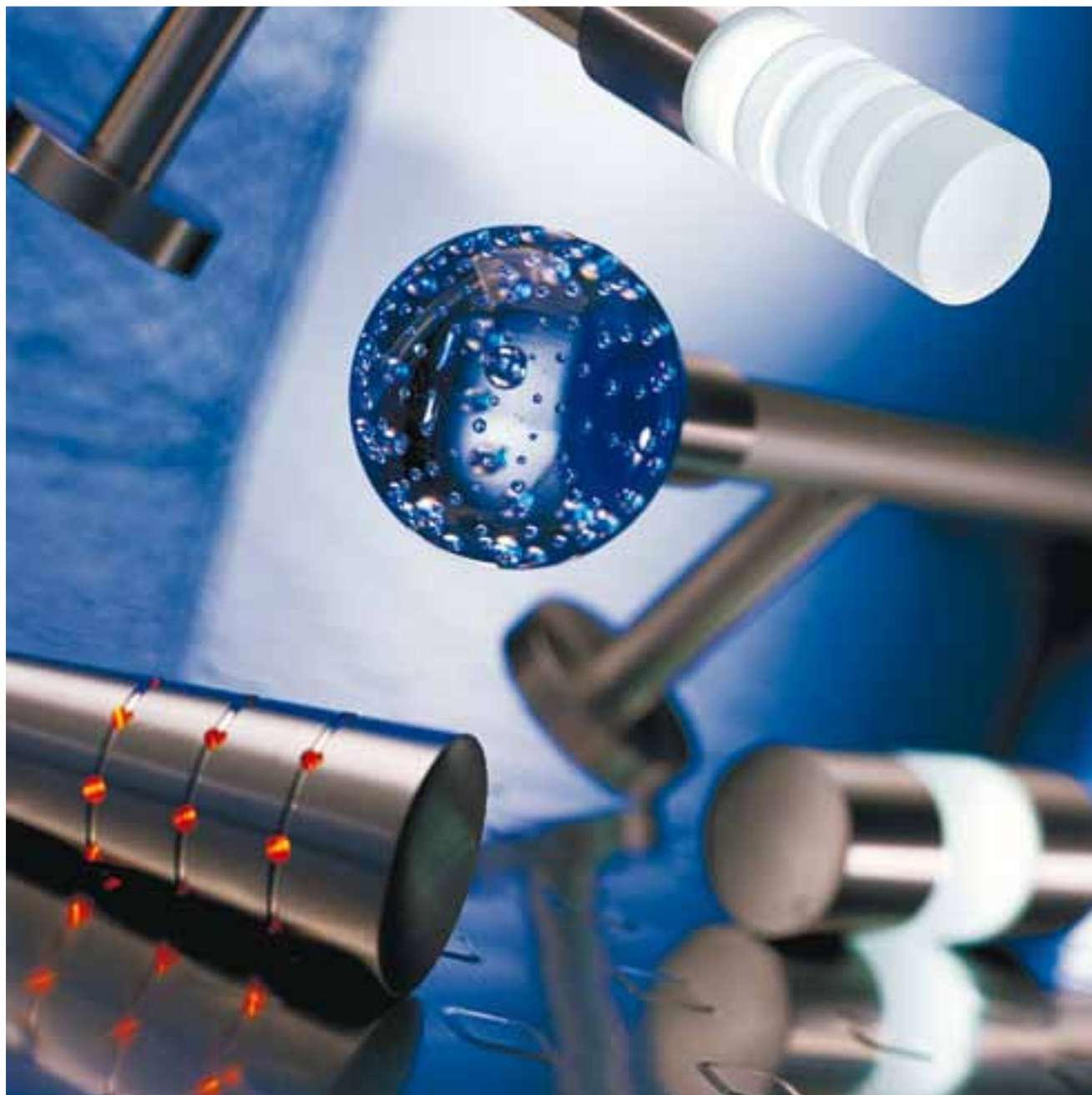

Дэколайт

Дэколайт



наконечник:
«Конус с проточками»



наконечник:
«Цилиндр-лайт»



наконечник:
«Конус»



наконечник:
«Шар»



наконечник:
«Пуля»

Описание

Карнизы модели «Дэколайт» являются эксклюзивной профильной коллекцией авангардного направления. Карнизы предназначены для штор из тканей легкой и средней тяжести. Профиль не гнется.

Карниз подключается к сети 220 В при помощи трансформатора преобразующего напряжение в 12 В — арт. 119113-00. Тонкий двужильный кабель (L кабеля — 5 м) подводится к одному из кронштейнов арт. 11610-140-08 (рис. 1). Кронштейн арт. 11640-140-08 не является токопроводящим и необходим как дополнительный второй или третий (в зависимости от длины). Кронштейн соединяется с профилем, в который встроена медная шина (рис. 2). Профиль конструктивно представляет собой двужильный проводник.

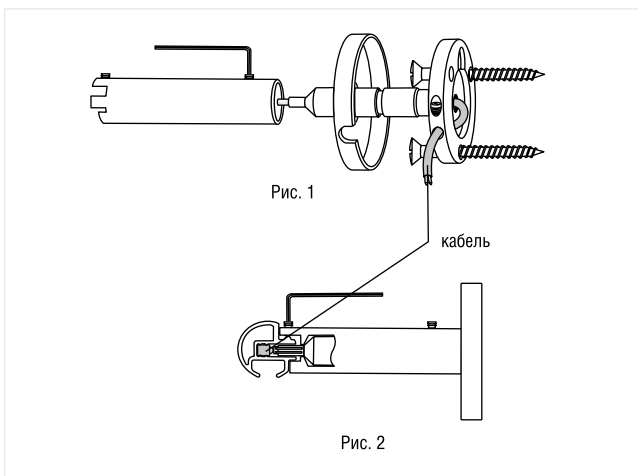

Профиль соединяется с наконечником (рис. 3) в который встроены светодиоды — арт. 11620-250 (белый) или 11620-260 (голубой). При помощи светофильтров, возможны другие комбинации цветов. Светофильтры ставятся к белому светодиоду (рис. 4).

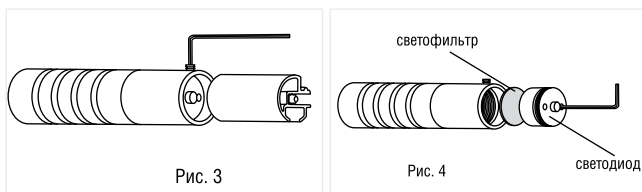

При длинах больших 1,8 м рекомендуем применение дополнительного кронштейна арт. 11640-140-08 (рис. 5). Длина кронштейна — 14 см.

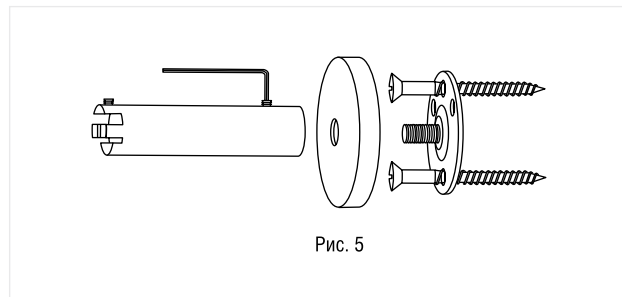





Карниз может быть однорядным D20 мм или двухрядным D20 и 16 мм. Питание 12 В подводится только к первой линии D20 мм. В качестве второй линии используется обычный профиль D16 мм, который соединяется с кронштейнами при помощи подвесного соединительного элемента арт. 899-16-08. В качестве наконечника для второй линии можно использовать комплектацию коллекции Алюпроф или кнопку арт. 124016-08.

Варианты крепления линий

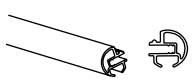
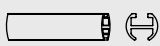
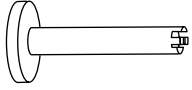
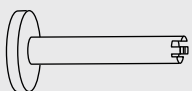
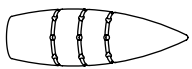
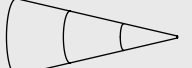
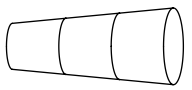
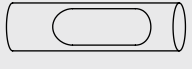
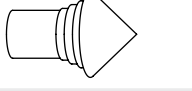
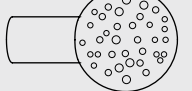
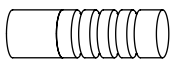



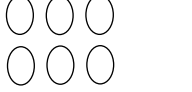

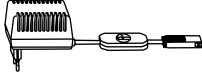

Комплектация

	Наименование	Артикул	Цвет		Цена
	Профиль для электрического карниза D20 мм Максимальная длина 5 м	11630-20-08	алюминий	м	551,00
	Профиль D16 мм Максимальная длина 6 м	1500110	алюминий	м	410,00
	Кронштейн для электрического профиля D20 мм L=14 см	11610-140-08	алюминий	шт.	1080,00
	Промежуточный кронштейн для электрического профиля D20 мм L=14 см	11640-140-08	алюминий	шт.	551,00
	Наконечник «Пуля», H=3 см	3482-08	алюминий	шт.	722,00
	Наконечник «Конус», H=4 см	3483-08	алюминий	шт.	556,00
	Наконечник «Усеченный конус с вставкой», H=4 см	3484-08	алюминий	шт.	556,00
	Наконечник «Цилиндр с вставкой», H=2,5 см	3490-08	алюминий	шт.	556,00
	Наконечник «Римини» H=4,5 см	3485-08	алюминий	шт.	556,00
	Наконечник «Шар» H=5,8 см	3486-08	алюминий	шт.	1474,00
	Наконечник «Цилиндр-лайт», H=2,5 см	3489-08	алюминий	шт.	556,00
	Наконечник «Цилиндр» H=3,5 см	3487-08	алюминий	шт.	556,00
	Наконечник «Кнопка» D16 мм, H=2 см	124016-08	алюминий	шт.	305,00
	Светодиод	11620-250 11620-260	голубой 71 белый 01	шт.	810,00
	Светофильтр к наконечнику*	11616-**	зеленый 32 желтый 31 амбра АМ красный 33 розовый 108 фиолетовый 119	компл пара	1134,00 171,00
	Подвесной элемент для 2-ой линии для профиля D16 мм	899-16-08	алюминий	шт.	243,00

❗ Длина наконечников (L) указана с учетом захода трубы.
Оптовые цены в рублях включая НДС.

Комплектация

	Наименование	Артикул	Цвет		Цена
	Трансформатор 12В	11613-00		шт.	1242,00
	Глайдер с крючком	849-00	белый 01	шт.	2,70
	Стопор для профиля D16 и D20 мм	899-2-00	белый 01	шт.	4,90
	Глайдер	110665	белый 01	шт.	1,24
	Крючок	110755	белый 01	шт.	1,08
	Глайдер-крючок поворотный (360°)	0645	белый 01	шт.	2,90

* – в стоимость комплекта входят 12 светофильтров (шесть парных цветов), а в стоимость пары входят 2 светофильтра одного цвета.

Сириус 2

Декоративный раздвижной карниз «Сириус 2» — это эксклюзивный вариант горизонтальной кордовой системы. «Сириус 2» — это высокое качество обработки профиля и комплектующих, техническое оригинальное решение, от компании «Busche» (Германия).

Отличный дизайн, популярные цвета: хром, никель. В качестве наконечников используется «кристалл Сваровски» (made with CRYSTALLIZED Swarovski Elements) — непревзойденное качество огранки кристалла.

Карниз можно использовать как без декоративных наконечников (блок управления имеет законченный дизайнерский вид), так и с наконечником «Кристалл Сваровски». (Возможно заказать любой декоративный наконечник Ø28 из каталога Busche).

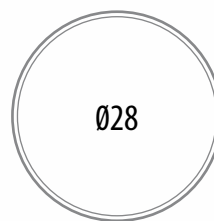

Диаметр трубы	Ø28 мм
Предназначены	для средних, легких штор
Количество рядов	1
Материал	кристалл, алюминий, хром, никель
Отлет от стены	12 см
Максимальная длина трубы между кронштейнами	200 см (для легких штор)
Соединительный элемент	прямой

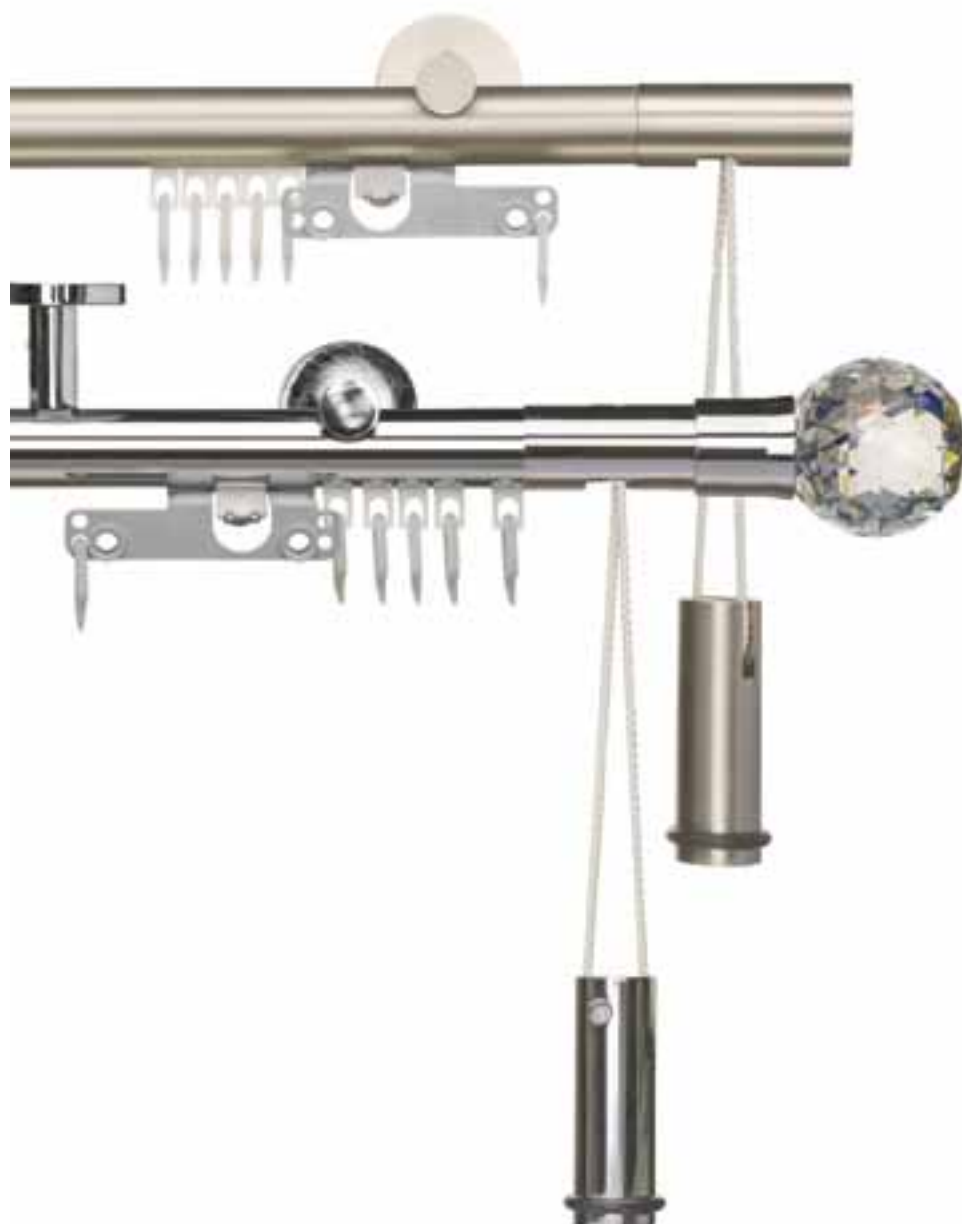

Без декоративного наконечника
цвет: никель №

наконечник:
«Кристалл Сваровски»
цвет: хром №

Описание

Декоративный раздвижной карниз «Сириус 2» — это эксклюзивный вариант горизонтальной кордовой системы. «Сириус 2» — это высокое качество обработки профиля и комплектующих, техническое оригинальное решение, от компании «Busche» (Германия).

Отличный дизайн, популярные цвета: хром, никель. В качестве наконечников используется «кристалл Сваровски» (made with CRYSTALLIZED Swarovski Elements) — непревзойденное качество огранки кристалла.

Карниз можно использовать как без декоративных наконечников (блок управления имеет законченный дизайнерский вид), так и с наконечником «Кристалл Сваровски». (Возможно заказать любой декоративный наконечник Ø28 из каталога Busche)

Диаметр профиля	28 мм
Предназначены	для лёгких, средних штор
Количество рядов	1
Материал	алюминий
Отлет от стены	120 мм
Максимальная длина между кронштейнами	200 см — (для легких штор)
Соединительный элемент	прямой

Способ заказа карниза

Карниз заказывается как набор элементов

Профиль в сборе	м на цену
Блок управления в сборе	шт
Кронштейны	шт на цену
Наконечник	шт

Варианты крепления линий

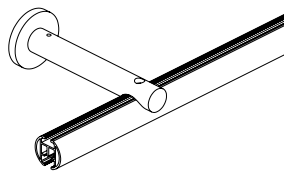

Однорядный

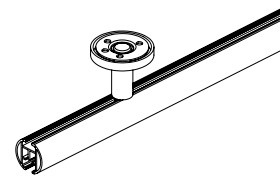

Однорядный потолочный

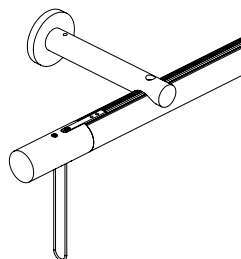

Без декоративного наконечника

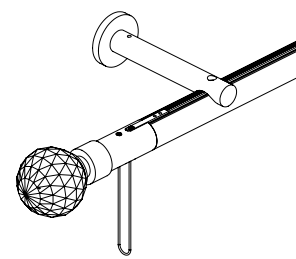

С наконечником «Кристалл Сваровски»

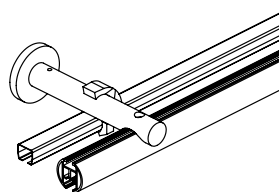

Двухрядный с U-шиной

Профиль в комплектации

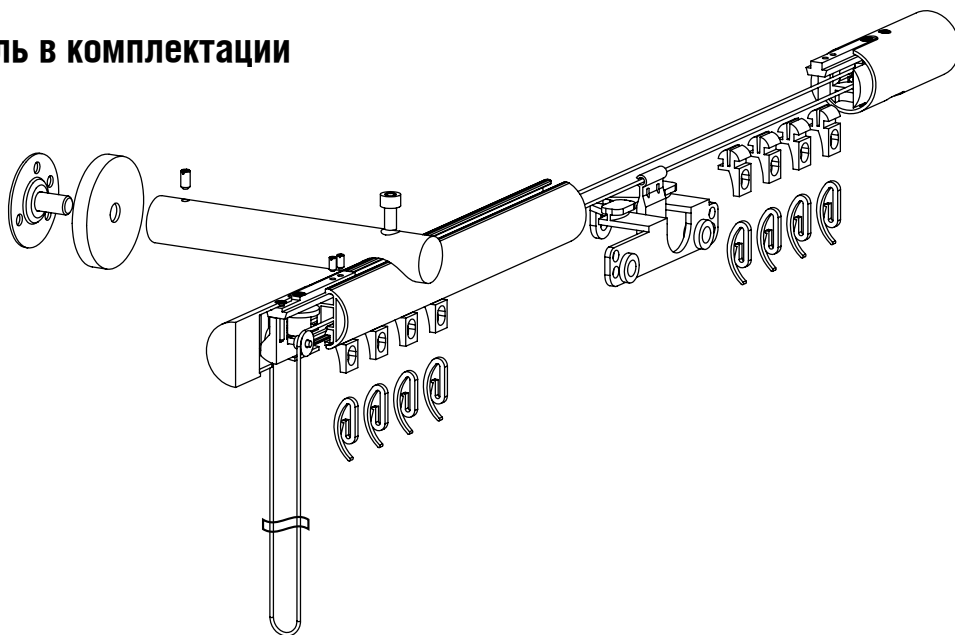

Компоненты

Профиль в сборе (за 1 м пог.)

Профиль (хром 000)	EBSCOM	1 м
Профиль (никель 001)	EBSCOM	1 м
Глайдер	EBSCOM 006	10 шт
Крючок Макси	600100	10 шт

Блок управления в сборе

Блок управления	11687	Пара на единицу
Мастер-глайдер	EBSCOM 005	шт
Пилот	8809-21-00	2 шт на изделие
Груз	11689	шт
Корд	8809-20-00	м

Цены на профиль в комплектации

Наименование		Цена
Блок управления в сборе	пара	2171,00
Профиль в сборе	за метр	826,00
Наконечник «Кристалл Сваровски»	шт.	6589,00
Стеновой кронштейн L=120 мм	хром 14 шт. никель 07	627,00 2898,00
Удлинитель стенового кронштейна 40 мм	шт.	342,00
Удлинитель стенового кронштейна 80 мм	шт.	428,00
Потолочный кронштейн 15 мм	шт.	242,00
Потолочный кронштейн 40 мм	шт.	456,00
Удлинитель потолочного кронштейна 40 мм	хром 14 шт. никель 07	171,00 228,00
Удлинитель потолочного кронштейна 80 мм	шт.	1056,00

Дополнения

Наименование		Цена
Глайдер скольжения (серый)	EBSCOM 006	2,20
Глайдер роликовый	257409	1,84
Крючок макс	600100	2,20
Крючок с защелкой	ESU56019	2,00
Соединительный элемент	EBSCOM 007	135,00

❶ Оптовые цены в рублях включая НДС.

Комплектация

	Наименование	Артикул	Цвет		Цена
	Профиль Ø28 мм (6 м)	EBSCOM 000	хром	м	656,00
		EBSCOM 001	никель		656,00
	Стеновой кронштейн L=120 мм	EBSCOM 008	хром	шт.	627,00
		EBSCOM 009	никель		2898,00
	Удлинитель стенового кронштейна 40 мм	EBSCOM 010	хром	шт.	342,00
		EBSCOM 011	никель		342,00
	Удлинитель стенового кронштейна 80 мм	EBSCOM 012	хром	шт.	428,00
		EBSCOM 013	никель		428,00
	Блок управления	11687-22	хром	шт.	2250,00
		11687-29	никель		1323,00
	Потолочный кронштейн 15 мм	EBSCOM 016	хром	шт.	242,00
		EBSCOM 017	никель		242,00
	Потолочный кронштейн 40 мм	EBSCOM 014	хром	шт.	456,00
		EBSCOM 015	никель		456,00
	Удлинитель потолочного кронштейна 40 мм	EBSCOM 018	хром	шт.	228,00
		EBSCOM 019	никель		171,00
	Удлинитель потолочного кронштейна 80 мм	EBSCOM 020	хром	шт.	1056,00
		EBSCOM 021	никель		
	Наконечник «Кристалл Сваровски»	EBSCOM 030	кристалл	шт.	6589,00
	Адаптер к наконечнику	EBSCOM 031	хром		
		EBSCOM 032	никель		
	Мастер-глайдер	8809-24-08	серый	шт.	21,00
	Пилот мастер-глайдера	8809-21-00	белый	шт.	16,00
	Соединительный элемент для профиля	EBSCOM 007	никель	шт.	135,00
	Глайдер скольжения	EBSCOM 006	серый	шт.	2,20
	Крючок Макси (виниловый крючок)	600100		шт.	2,20
	Корд	8809-20-00		м	10,00
	Груз	11689-22	хром	шт.	716,00
		11689-29	никель		

Неаполь

Багетные планки изготовлены из ценных пород дерева с различной обработкой лицевой части планки, оригинальной покраской и конфигурацией декоративной планки. Багетные декоративные планки имеют свое оригинальное сечение.

Багетная планка Неаполь изготавливается только на фанерной раме.

Эркеры формы карнизов изготавливаются только на фанерной раме. Для изделий на фанерной раме в качестве начинки используется алюминиевый профиль или пластиковая шина.

Максимальная длина багетной планки:

Неаполь — 3,4 м,



Неаполь

Неаполь



«Неаполь»
цвет: золото №13



«Неаполь»
цвет: серебро №105

Описание

Багетные планки изготовлены из ценных пород дерева с различной обработкой лицевой части планки, оригинальной покраской и конфигурацией декоративной планки.

Багетные декоративные планки имеют свое оригинальное сечение.

Багетная планка Неаполь изготавливается только на фанерной раме.

Эркеры формы карнизов изготавливаются только на фанерной раме.

Для изделий на фанерной раме в качестве начинки используется алюминиевый профиль или пластиковая шина.

Максимальная длина багетной планки:

Неаполь — 3,4 м

Неаполь



Схема крепления



К стене, фанера

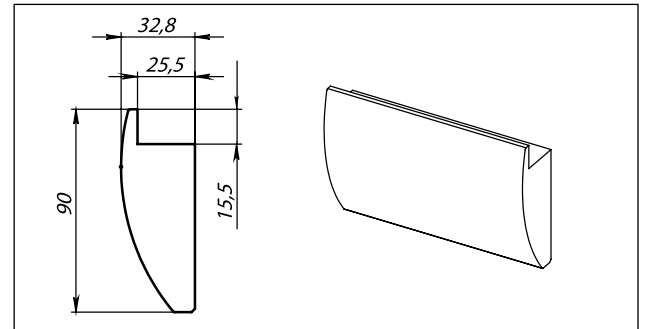
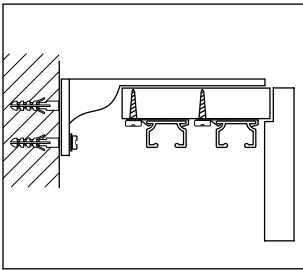
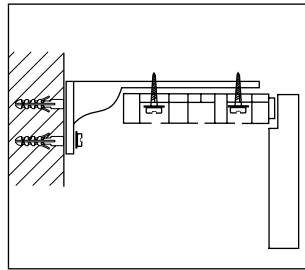

К стене, шина

Возможные формы

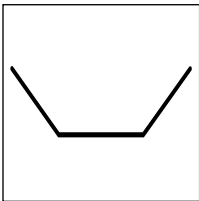

Эркеры

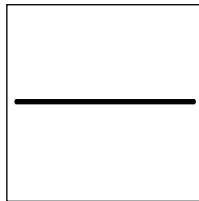

Прямые

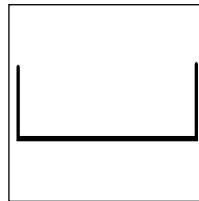

С углами

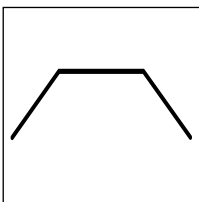

Эркеры

- ❗ Возможны небольшие отклонения в цветовой гамме багетной планки, связанные с природной структурой материала. В изделиях, оформленных на разных бланках, возможны отклонения цвета и структуры багетных планок. Идентичность цвета в багетных карнизах, заказанных в разные сроки, может быть обеспечена только при указании этого требования в бланке заказа и при предоставлении первоначального образца для подбора необходимых цвета и структуры багетной планки.

Комплектация

Наименование	Цвет		Цена
Неаполь на фанерной раме (12 см)	золото 13 серебро 105	м	401,00
Неаполь на фанерной раме (16 см)	золото 13 серебро 105	м	430,00
Неаполь на нестандартной фанерной раме	золото 13 серебро 105	м	460,00
Неаполь на фанерной раме с двухрядной пластиковой шиной	золото 13 серебро 105	м	583,00
Неаполь на фанерной раме с двухрядной пластиковой шиной с закругленными углами (7*15 см)	золото 13 серебро 105	м	746,00
Неаполь на фанерной раме с трехрядной пластиковой шиной	золото 13 серебро 105	м	594,00
Неаполь на фанерной раме с трехрядной пластиковой шиной с закругленными углами (7*15 см)	золото 13 серебро 105	м	758,00
Зркерное соединение (работа)			365,00
Кронштейн для пластиковой шины (15 см)	100915	шт.	176,00
Кронштейн для пластиковой шины (20 см)	100920	шт.	201,00
Запил в размер	000001		0,00
Запил профильных кронштейнов в размер	000003		0,00

Описание

Карнизы «Импрессионе» являются эксклюзивной коллекцией авангардного направления. Максимальная длина профиля — 6 м.

Диаметр профиля	D20/D16 мм
Предназначены	для тяжелых, средних, легких штор
Количество рядов	1, 2
Материал	алюминий, пластик
Максимальная длина между кронштейнами	180 см для D20 мм 160 см для D16 мм (для легких штор)
Соединительный элемент	прямой

Способ заказа карниза

Карниз заказывается как набор элементов

Профиль с указанием размера	м×на цену
Наконечники	комплект×на цену
Кронштейны	шт×на цену
Кольца	шт×на цену
Крючки	шт×на цену
Соединительный элемент	шт×на цену
Удлинитель	шт×на цену

Способ крепления

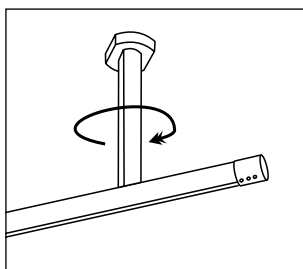

К потолку

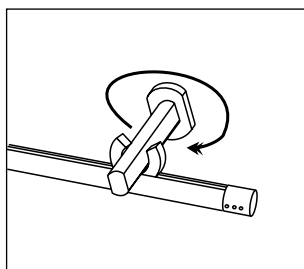

К стене

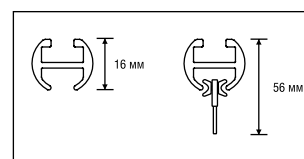
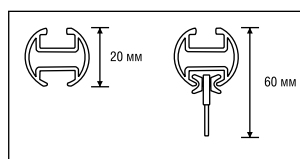

Варианты крепления линий

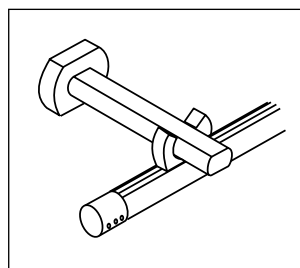

Однорядный D20 мм

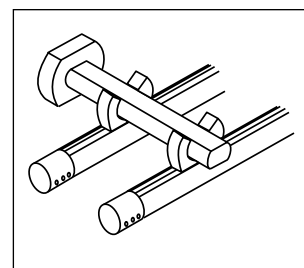

Двухрядный D16 мм

Способы горизонтального гнущия

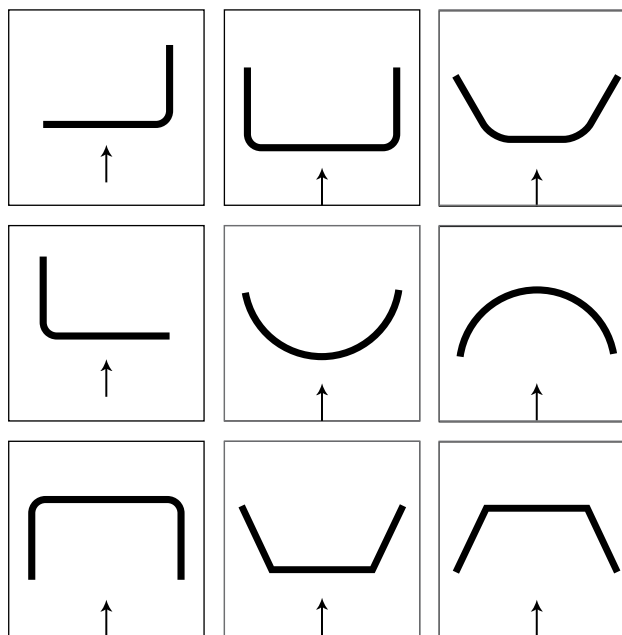

↑ — направление взгляда

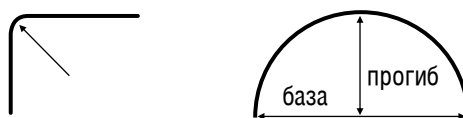

Радиус гнущия — 10 см Мин. радиус дуги — 50 см

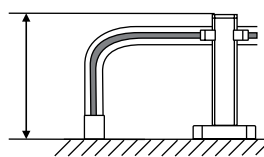

Мин. отлет — 14 см (с учетом наконечников)

Комплектация кронштейна

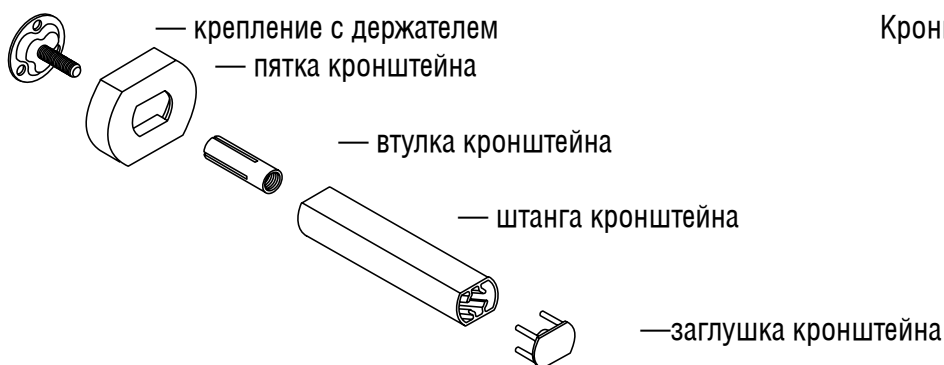

Кронштейн в сборе (арт. 914222**)

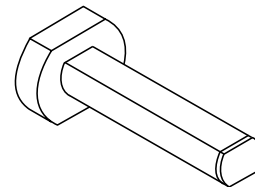

Наконечник «Кнопка» как торцевое крепление

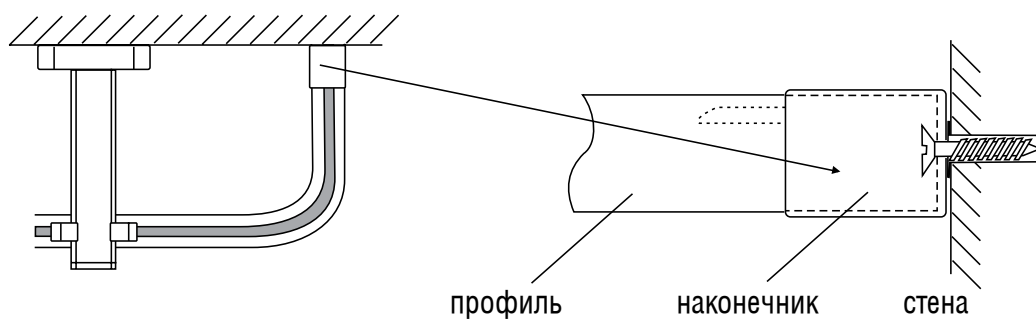

Комплектация

	Наименование	Артикул	Цвет	Цена
	Профиль D20 мм Максимальная длина 6 м	61416000	белый 01	м 459,00
		61416080	золото мат. 11	
		61416082	серебро мат. 10	
	Профиль D16 мм Максимальная длина 6 м	60426000	белый 01	м 410,00
		1500111	золото мат. 11	
		1500110	серебро мат. 10	
	Кронштейн в сборе L=20 см	61422200	белый 01	шт 300,00
		61422280	золото мат. 11	
		61422282	серебро мат. 10	
	Кронштейн в сборе нестандартный L=6—25 см	61423200	белый 01	шт 330,00
		61423280	золото мат. 11	
		61423282	серебро мат. 10	
	Кронштейн потолочный L=7—25 см	61424200	белый 01	шт 300,00
		61424280	золото мат. 11	
		61424282	серебро мат. 10	
	Держатель штанги для профиля D16 и D20 мм	61400600	белый 01	шт 125,00
		61400680	золото мат. 11	
		61400682	серебро мат. 10	
	Наконечник «Кнопка» для D20 мм L=2 см	61401000	белый 01	шт 35,00
		61401080	золото мат. 11	70,00
		61401082	серебро мат. 10	
	Наконечник «Кнопка» для D16 мм L=2 см	61402000	белый 01	шт 36,00
		61402080	золото мат. 11	
		61402082	серебро мат. 10	
	Стопор	899-2-00	белый 01	шт 4,90
	Глайдер с крючком	849-00	белый 01	шт 2,70
	Глайдер-крючок поворотный (360°)	0645	белый 01	шт 2,90
	Соединитель профиля	1520005	нерж. сталь 05	шт 153,00
	Глайдер	110665	белый 01	шт 1,24
	Крючок	110755	белый 01	шт 1,08
	Угол закругленный			147,00
	Угловой загиб 91—179 градусов (эркеры и дуги)			147,00
	Наценка на изготовление эркера, в т. ч. и дуги.			30%

❗ Длина наконечников (L) указана с учетом захода трубы.
Оптовые цены в рублях включая НДС.

Филиграно

Филиграно пластик

Карниз в полной комплектации, изготовлен из пластика и металлопластика. Предназначен для штор из тканей легкой и средней тяжести. В комплект входит крепежный материал. Максимальная длина без стыковочного элемента — 5 м.

Комплектация карниза с золотом:

- наконечник комбинированный
- кронштейн и кольца — золото
- U-шина золото или под цвет штанги (указывать в бланке заказа).

Филиграно дерево

Карниз в полной комплектации, изготовлен из дерева. Предназначен для штор из тканей легкой и средней тяжести. В комплект входит крепежный материал. Максимальная длина без соединительного элемента 3,60 м.

В качестве второй и третьей линии может использоваться U-шина (см. прайс U-шина).



Филиграно пластик



наконечник:
«Бергамо»
цвет: черный № 21



наконечник:
«Милан»
цвет: золото мат. № 11



наконечник:
«Филиграно»
цвет: золото № 13



наконечник:
«Ницца»
цвет: хром № 14



наконечник:
«Милан»
цвет: серебро мат. №10



наконечник:
«Бергамо»
цвет: белый № 01

Филиграно дерево

наконечник:

«Филиграно»

цвет: вишня № 22



наконечник:

«Бергамо»

цвет: орех № 19



наконечник:

«Венеция»

цвет: махагон № 20



наконечник:

«Милан»

цвет: темный орех № 25



наконечник:

«Филиграно»

цвет: натуральное дерево № 17



наконечник:

«Бергамо»

цвет: светлый дуб № 16



наконечник:

«Венеция»

цвет: рустикальный дуб № 18



наконечник:

«Филиграно»

цвет: тик № 60



Филиграно Пластик

Декоративные карнизы линии Стандарт

Описание

Карниз в полной комплектации, изготовлен из пластика и металлопластика. Предназначен для штор из тканей легкой и средней тяжести. В комплект входит крепежный материал. Максимальная длина без стыковочного элемента — 5 м.

В качестве второй и третьей линии может использоваться U-шина (см. прайс U-шина).

Пример комплектации комбинированного карниза:

Черный+золото 21/13

штанга: цвет черный

кронштейны, наконечники, кольца: цвет золото

U-шина золото или под цвет штанги (указать в бланке заказа).

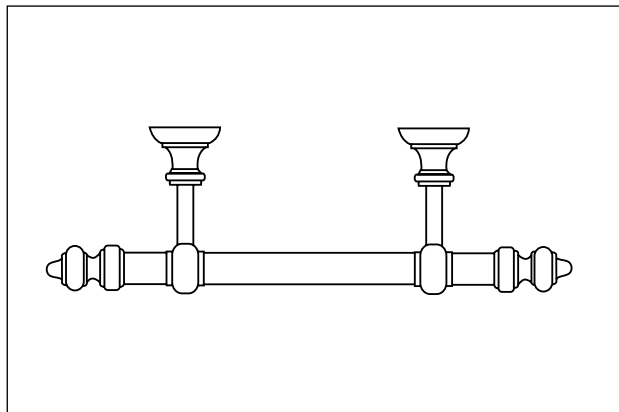

❗ При заказе карниза без колец, стоимость его не меняется.

Наименование	Длина	Кронштейны	Кольцо с крючком	Цвет 01, 21	Цвет 10, 11, 13, 14	Комбинированный цвет	
Филиграно 28.01.04		160	2	16	252,00	252,00	252,00
		180	2	18	270,00	270,00	270,00
		200	2	20	287,00	287,00	287,00
Бергамо 28.02.04		220	2	22	306,00	306,00	306,00
		240	3	24	359,00	359,00	359,00
		260	3	26	377,00	377,00	377,00
Ницца 28.05.04		280	3	28	395,00	395,00	395,00
		300	3	30	413,00	413,00	413,00
		320	3	32	431,00	431,00	431,00
Милан 28.04.04		340	3	34	449,00	449,00	449,00
		360	3	36	467,00	467,00	467,00
		свыше 360 см за 1 п.м.				100,00	100,00

❗ см. в комплектации

Цвет 10 (матовое серебро) и 11 (матовое золото) используется только для наконечников Милан.

Комбинированные цвета:

- белый+золото 01/13
- черный+золото 21/13
- черный+хром 21/14

- хром+золото 14/13 (кроме Филиграно)
- золото+хром 13/14 (кроме Филиграно)

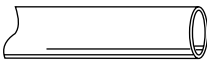
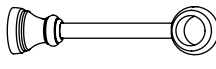
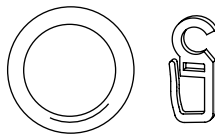
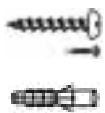
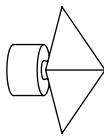
 28.01.02.**.**	 28.01.03.**	 28.01.05.** 28.01.06.00		 28.**.04.**
1 труба D28 мм	2 кронштейна с 240 см 3 кроншт.	10 колец и 10 крючков на п.м.	Шурупы и дюбеля	2 наконечника в ассортименте

❗ Оптовые цены в рублях включая НДС.

Описание

Карниз в полной комплектации, изготовлен из дерева. Предназначен для штор из тканей легкой и средней тяжести. В комплект входит крепежный материал. Максимальная длина без соединительного элемента 3,60 м.

В качестве второй и третьей линии может использоваться U-шина (см. прайс U-шина).

Комплектация карниза с золотом:

- наконечник комбинированный
- кронштейн и кольца — золото
- U-шина золото или под цвет штанги (указывать в бланке заказа).

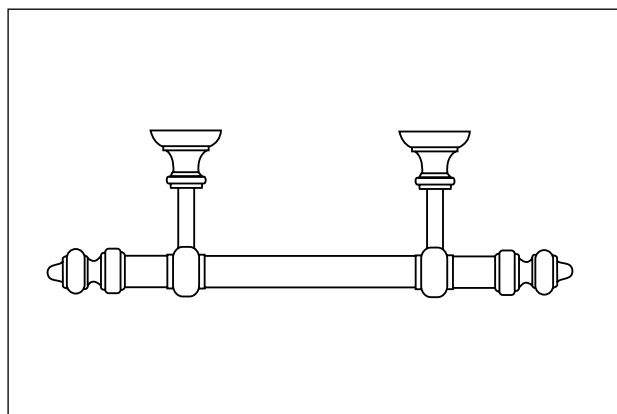

- ❗ При заказе карниза без колец, стоимость его не меняется. Возможны небольшие отклонения в цветовой гамме деталей деревянных карнизов, связанные с природной структурой материала.

Наименование	Длина	Кронштейны	Кольцо с крючком	Цвет дерева 16, 17, 18, 19, 20, 22, 25, 60	Комбинированный цвет дерево+золото
Филиграно 28.01.04 	160	2	16	295,00	323,00
	180	2	18	323,00	387,00
	200	2	20	350,00	406,00
Бергамо 28.02.04 	220	2	22	379,00	429,00
	240	3	24	437,00	498,00
	260	3	26	464,00	525,00
	280	3	28	491,00	554,00
	300	3	30	519,00	581,00
	320	3	32	547,00	609,00
	340	3	34	575,00	636,00
	360	3	36	603,00	663,00
свыше 360 см за 1 п.м.				130,00	130,00

- ❗ Дополнения смотри в комплектации

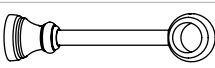
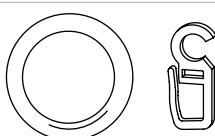
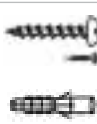
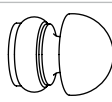
 28.01.01.**.*** 1 штанга D28 мм	 28.01.03.** 2 кронштейна с 240 см 3 кроншт.	 28.01.05.** 28.01.06.00 10 колец и 10 крючков на п.м.	 Шурупы и дюбеля	 28.**.04.** 2 наконечника в ассор- тименте
---	--	---	---	---

- ❗ * — для комбинированного варианта карниза:
- Лас-Вегас дерево+золото арт. 28.19.04
 - Рено дерево+золото арт. 28.21.04
 - может быть использован наконечник Ницца в цвете золото арт. 28.05.04.13.

- ❗ Оптовые цены в рублях включая НДС.

Гоа

Карниз в полной комплектации, изготовлен из пластика и металлопластика. Предназначен для штор из тканей легкой и средней тяжести. В комплект входит крепежный материал.

Максимальная длина без стыковочного элемента — 5 м. Максимальное количество линий для этой коллекции — две. В качестве второй линии может использоваться U-шина.

Пример комплектации комбинированного карниза:

Черный + золото 21/13

- штанга черный
- кронштейны, наконечники, кольца — золото
- U-шина золото или под цвет штанги (указать в бланке заказа).

При заказе карниза без колец, стоимость его не меняется.



Гоа

Гоа



черный № 21



золото мат. № 11



золото № 13



хром № 14



серебро мат. №10

Описание

Карниз в полной комплектации, изготовлен из пластика и металлопластика. Предназначен для штор из тканей легкой и средней тяжести. В комплект входит крепежный материал. Максимальная длина без стыковочного элемента — 5 м. Максимальное количество линий для этой коллекции — две. В качестве второй линии может использоваться U-шина.

Пример комплектации комбинированного карниза:

Черный + золото 21/13

- штанга черный
- кронштейны, наконечники, кольца — золото
- U-шина золото или под цвет штанги (указать в бланке заказа).

При заказе карниза без колец, стоимость его не меняется.

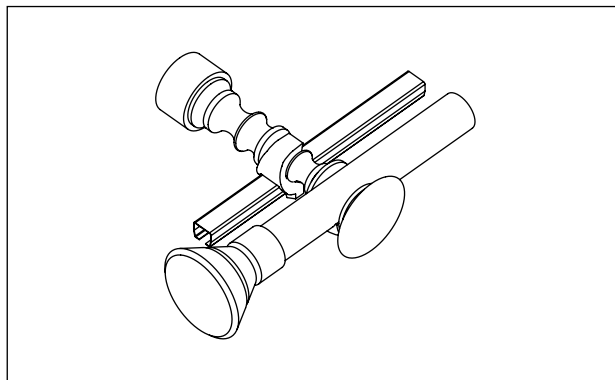

❗ Карниз Гоа может быть оборудован только одной U-шиной. Крепление шины на кронштейн осуществляется на второй паз после штанги, при этом шина уже должна быть оборудована подвесным элементом для Гоа (арт. 30.11-2.00).

Цены на карниз в сборе

Цвет/Длина	160 см	180 см	200 см	220 см	240 см	260 см	280 см	300 см	320 см	340 см	> 340 1 п.м.
Серебро мат. 10 Золото мат. 11	436,00	473,00	509,00	545,00	632,00	660,00	693,00	726,00	759,00	791,00	265,00
Золото 13 Хром 14	525,00	562,00	599,00	636,00	738,00	775,00	810,00	848,00	886,00	921,00	286,00
Черный 21	319,00	339,00	359,00	378,00	453,00	473,00	494,00	513,00	535,00	554,00	173,00
Труба 10,11,13,14+21	408,00	444,00	481,00	518,00	597,00	632,00	670,00	705,00	743,00	778,00	246,00

❗ При расчете карниза длиной свыше 340 см, расчет ведется по цене за 1 п.м.

Пример заказа карниза «Гоа»







Артикул товара: Г28. ЦВЕТ**. РАЗМЕР***

Пример: Г28.11.300 — карниз золото матовое длиной 300 см

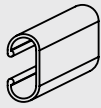
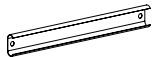
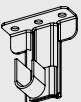
<p>1 труба</p> <p>28.01.02.**.***</p>	<p>2 наконечника</p> <p>28.06.04.**</p>	<p>2 кронштейна (при длине > 240 см 3 кронштейна)</p> <p>28.06.03.**</p>	<p>10 колец и 10 крючков</p> <p>28.01.05.** 28.01.06.00</p>	<p>Шурупы и дюбеля</p>
---------------------------------------	---	---	---	------------------------

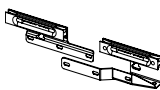
❗ Длина наконечников (L) указана с учетом захода трубы. Оптовые цены в рублях включая НДС

Комплектация

	Наименование	Артикул	Цвет			Цена
	Алюминиевый профиль, 6 м	900001	белый	м	от 60	57,00
	Соединительный элемент	909907	никель	шт.	от 20	12,00
	Потолочное крепление	909107	белый	пара	от 10	43,00
	Замок крепления	909508	белый	шт.	от 50	15,00
	Заглушка-стопор	129840	белый	шт.	от 100	8,60
	Мастер-глайдер	909427	белый	пара	от 10	32,00
	Пластиковый глайдер	903907	белый	шт.	от 600	0,81
	Крючок	110755	белый	шт.	от 600	0,65
	Груз	110945	белый	шт.	от 20	26,00

Продажа комплектующих осуществляется только при заказе профиля

Профиль в комплектации

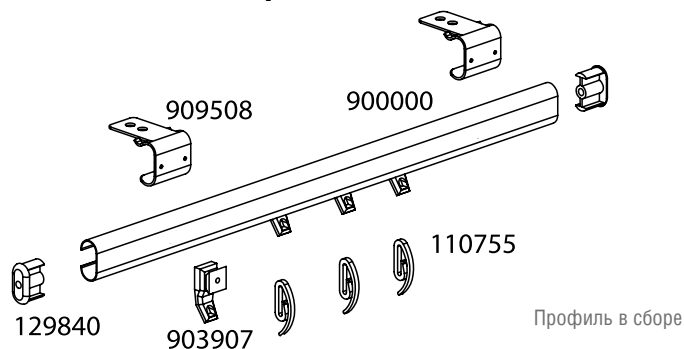

Компоненты

Профиль в сборе

Профиль Си-9000	900001	х метры
Замок крепления	909508	1 шт на каждые 70 см
Заглушка-стопор	129840	2 шт на единицу (без управления)
Глайдер	903907	10 шт x 1 м
Крючок	110755	10 шт x 1 м

Цены на профиль в комплектации

Наименование	Артикул	Цена
Профиль в сборе (п.м.)	за метр	97,00
Угол закругленный R=10 см (отлет до 25 см)		77,00
Угол закругленный R=10 см (отлет от 25 см до 40 см)		97,00
Угловой загиб 91-179° (эркеры, дуги)		77,00
Наценка на изготовление эркера		+ 20%
Наценка за сложность изготовления		+ 50%

Дополнения

Наименование	Артикул	Цена
Дополнительный замок крепления	909508	15,00
Дополнительный глайдер	903907	0,81
Дополнительный крючок	110755	1,08
Соединительный элемент	909907	12,00
Потолочное крепление, пара	909107	43,00

❗ Для лучшего управления можете использовать поводок-штороводитель (см. раздел аксессуары).

Декоративные магнитные подхваты

Аксессуары







Аксессуары

Описание









Магнитные подхваты применяются для крепления штор на карнизы, которые имеют в качестве несущей трубу или деревянную штангу. При применении этой технологии возможны различные оригинальные варианты драпировок.

Внимание! Указана полная длина тросика L (от магнита до декоратива).

Комплектация

	Наименование	Артикул	Цвет		Цена
	Паук L = 40 см	71001		пара	551,00
	Ночь L = 40 см	71002	черный	пара	294,00
	День L = 40 см	71003	белый	пара	294,00
	Роза большая белая L = 40 см	71008	белый	пара	170,00
	Роза большая золотистая L = 40 см	71011	золотой	пара	170,00
	Бабочка зеленая L = 40 см	71012	зеленый	пара	265,00







Комплектация

	Наименование	Артикул	Цвет	Комплектация	Цена
	Бабочка коричневая L = 40 см	71013	коричневый	пара	265,00
	Бабочка розовая L = 40 см	71014	розовый	пара	265,00
	Бабочка голубая L = 40 см	71015	голубой	пара	265,00
	Бэлла бежевая L = 40 см	71017	бежевый	пара	454,00
	Танго янтарный L = 40 см	71019	янтарный	пара	123,00
	Танго коричневый L = 40 см	71020	коричневый	пара	123,00
	Танго бежевый L = 40 см	71021	бежевый	пара	123,00
	Танго перламутр L = 40 см	71022	перламутр	пара	123,00

Декоративные магнитные подхваты

Аксессуары

Комплектация







	Наименование	Артикул	Цвет	пара	Цена
	Нарцисс голубой L = 40 см	71023	голубой	пара	227,00
	Нарцисс коричневый L = 40 см	71024	коричневый	пара	227,00
	Нарцисс красный L = 40 см	71025	красный	пара	227,00
	Нарцисс оранжевый L = 40 см	71026	оранжевый	пара	227,00
	Нарцисс серебро L = 40 см	71027	серебро	пара	227,00
	Нарцисс зеленый L = 40 см	71028	зеленый	пара	227,00







Аксессуары

Рулонные шторы

Рулонные шторы



наименование	стандартная высота изделия	артикул	Цвет	Направление рисунка в рулоне			Направление полос в рулоне		Направление полос в стандартном изделии	
										
Aboa***	1.8	093-800	зеленый		•					
Aida***	1.8	157-200	серый		•					
		157-800	зеленый							
Ancient**	1.8	295-102	серый		•					
		295-032	зеленый							
		295-001	белый							
Aquarelle +	1.8	3248-51	синий			•				
		3248-61	розовый							
Breeze +	1.8	2397-38	белый			•				
Capri**	1.8	7507-501	голубой		•					
Champagne*	1.8	178-600	голубой		•					
China***	1.8	275-001	белый		•					
		275-110	коричневый							
Domino**	1.8	77015-501	голубой		•					
		77015-401	фиолетовый							
Dream**	1.8	283-002	бежевый		•					
		283-071	голубой							
		283-110	коричневый							
Game b/o***	1.8	7444-501	синий		•					
		7444-601	зеленый							
Garden**	1.8	766-02	бежевый		•					
Grass*	1.8	298-001	белый		•					
		298-164	св.зеленый							
		298-102	серый							
		298-107	персик							
Han**	1.8	1755-K69	голубой		•					
		1755-25	оранжевый							
Ito**	1.8	73026-801	черный		•					
		73026-401	фиолетовый							
Jeans**	1.8	938-202	синий	•						
Kalif*	1.8	77002-501	голубой	•						
Kobe**	1.8	73023-901	черный		•					
Luna**	1.8	135-900	серый		•					
		135-101	белый							
Melody*	1.65	ASPEN	желтый	•						
		PESERT	серый							
		PEARL	св.желтый							
My**	1.8	73010-801	серый	•						
Niagara**	2.0	102-9624	голубой		•					
		102-8509	бирюза							
Oceano**	2.0	103-9624	голубой		•					
		103-8509	бирюза							
Opus**	1.8	104-900	серый		•					
		104-101	белый							
Pallo*	1.8	139-102	бежевый		•					
Pillow*	1.7	094-071	голубой	•						
		094-102	серый							
Plain*	1.8	201-A50	т.бежевый	•						
Plain b/o	1.8	290-6300	т.зеленый	•						
		290-7100	коричневый							
		290-514	бирюза							
Rolf**	1.8	1249-130	голубой		•					
Rose**	1.8	277-001	белый		•					
Safari***	1.8	149-202	коричневый		•					
Sacura***	1.8	164-900	серый		•					

наименование	стандартная высота изделия	артикул	цвет	направление рисунка			Направление полос в рулоне		Направление полос в стандартном изделии	
										
Scarlett °	1.8	284-071	голубой			•				
Suede*	1.8	296-018 296-002 296-110 296-003 296-033	св.коричнев бежевый коричневый т.коричнев красный	•						
Technic +	1.8	106-2100-6812 106-2100-2444 106-2100-2235	серый красн. золото оливковый	•						
Teon*	1.8	095-032 095-108	зеленый розовый	•						
Tiara**	1.8	188-302	оранжевый		•					
Traffic aus**	1.8	159-101	белый		•					
Tundra2*	1.8	211-2	белый	•						
Veresk**	1.8	289-002 289-071	бежевый голубой		•					
Verona**	1.63	209-3	зеленый		•					
Windmill**	1.8	792-3 792-2 792-1	зеленый голубой красный		•					
Yta**	1.8	73076-101	желтый							
Zig-Zag**	1.8	168-100	кремовый		•					
Zoo +	1.8	2325-36	белый			•				

Рулонные системы

Прайс-лист на готовые изделия

Z	Ширина	0,4	0,5	0,6	0,7	0,8	0,9	1,0	1,1	1,2	1,3	1,4	1,5	1,6	1,7	1,8	1,9	2,0	2,1
Мини		641	717	791	864	938	1012	1085	1159	1233	1307	1380	-	-	-	-	-	-	-
Стндарт		-	844	958	1065	1173	1280	1387	1501	1608	1715	1822	1930	2044	2151	2258	2365	2472	-
Комфорт		-	1059	1166	1273	1387	1494	1601	1715	1822	1930	2044	2151	2258	2365	2479	2586	2693	-
Люкс		-	1193	1313	1427	1548	1662	1782	1896	2017	2131	2251	2365	2486	2600	2720	2834	2955	3069

Z	Ширина	2,2	2,3	2,4	2,5	2,6	2,7	2,8	2,9	3,0
Мини		-	-	-	-	-	-	-	-	-
Стндарт		-	-	-	-	-	-	-	-	-
Комфорт		-	-	-	-	-	-	-	-	-
Люкс		3189	3303	3424	3538	3658	3772	3893	4007	4127

Фантазия

Прайс-лист на готовые изделия

Цвет комплектации: белый, коричневый, золотой дуб

Ширина	Ценовая категория Z	0,2	0,3	0,4	0,5	0,6	0,7	0,8	0,9	1	1,1	1,2	1,3	1,4
0,4	Белый, Корич.	748	907	1067	1226	1386	1545	1704	1864	2023	2183	2342	2502	2661
	Золотой дуб	1041	1241	1441	1640	1840	2039	2239	2439	2638	2838	3038	3237	3437
	К	202	236	269	303	336	370	403	437	470	504	537	571	604
0,6	Белый, Корич.	811	971	1130	1290	1449	1609	1768	1928	2087	2247	2406	2565	2725
	Золотой дуб	1146	1345	1545	1745	1944	2144	2344	2543	2743	2943	3142	3342	3542
	К	263	297	330	364	397	431	464	498	531	565	598	632	665
0,8	Белый, Корич.	875	1034	1194	1353	1513	1672	1832	1991	2151	2310	2470	2629	2789
	Золотой дуб	1250	1450	1650	1849	2049	2249	2448	2648	2848	3047	3247	3446	3646
	К	324	358	391	425	458	492	525	559	592	626	659	693	726
1,0	Белый, Корич.	939	1098	1258	1417	1577	1736	1895	2055	2214	2374	2533	2693	2852
	Золотой дуб	1355	1554	1754	1954	2153	2353	2553	2752	2952	3152	3351	3551	3751
	К	385	419	452	486	519	553	586	620	653	687	720	754	787
1,2	Белый, Корич.	1002	1162	1321	1481	1640	1800	1959	2119	2278	2437	2597	2756	2916
	Золотой дуб	1459	1659	1859	2058	2258	2458	2657	2857	3057	3256	3456	3656	3855
	К	446	480	513	547	580	614	647	681	714	748	781	815	848
1,4	Белый, Корич.	1066	1225	1385	1544	1704	1863	2023	2182	2342	2501	2661	2820	2979
	Золотой дуб	1564	1763	1963	2163	2362	2562	2762	2961	3161	3361	3560	3760	3960
	К	507	541	574	608	641	675	708	742	775	809	842	876	909
1,6	Белый, Корич.	1130	1289	1449	1608	1767	1927	2086	2246	2405	2565	2724	2884	3043
	Золотой дуб	1668	1868	2068	2267	2467	2667	2866	3066	3266	3465	3665	3865	4064
	К	568	602	635	669	702	736	769	803	836	870	903	937	970
1,8	Белый, Корич.	1193	1353	1512	1672	1831	1991	2150	2309	2469	2628	2788	2947	3107
	Золотой дуб	1773	1972	2172	2372	2571	2771	2971	3170	3370	3570	3769	3969	4169
	К	629	663	696	730	763	797	830	864	897	931	964	998	1031
2,0	Белый, Корич.	1257	1416	1576	1735	1895	2054	2214	2373	2533	2692	2852	3011	3170
	Золотой дуб	1877	2077	2277	2476	2676	2876	3075	3275	3475	3674	3874	4074	4273
	К	690	724	757	791	824	858	891	925	958	992	1025	1059	1092
2,2	Белый, Корич.	1321	1480	1639	1799	1958	2118	2277	2437	2596	2756	2915	3075	3234
	Золотой дуб	1982	2182	2381	2581	2781	2980	3180	3379	3579	3779	3978	4178	4378
	К	751	785	818	852	885	919	952	986	1019	1053	1086	1120	1153

Фантазия-С

Прайс-лист на готовые изделия

Цвет комплектации: белый, коричневый, золотой дуб

Ширина	Ценовая категория Z	0,2	0,3	0,4	0,5	0,6	0,7	0,8	0,9	1	1,1	1,2	1,3	1,4
0,4	Белый, Корич.	858	1030	1203	1376	1549	1722	1895	2068	2240	2413	2586	2759	2932
	Золотой дуб	1175	1389	1603	1818	2032	2247	2461	2675	2890	3104	3319	3533	3747
0,6	Белый, Корич.	943	1116	1289	1462	1635	1808	1981	2153	2326	2499	2672	2845	3018
	Золотой дуб	1302	1516	1731	1945	2159	2374	2588	2803	3017	3231	3446	3660	3875
0,8	Белый, Корич.	1029	1202	1375	1548	1721	1893	2066	2239	2412	2585	2758	2931	3103
	Золотой дуб	1429	1644	1858	2072	2287	2501	2716	2930	3144	3359	3573	3788	4002
1,0	Белый, Корич.	1115	1288	1461	1633	1806	1979	2152	2325	2498	2671	2843	3016	3189
	Золотой дуб	1556	1771	1985	2200	2414	2628	2843	3057	3272	3486	3700	3915	4129
1,2	Белый, Корич.	1201	1374	1546	1719	1892	2065	2238	2411	2584	2756	2929	3102	3275
	Золотой дуб	1684	1898	2113	2327	2541	2756	2970	3185	3399	3613	3828	4042	4257
1,4	Белый, Корич.	1286	1459	1632	1805	1978	2151	2324	2496	2669	2842	3015	3188	3361
	Золотой дуб	1811	2025	2240	2454	2669	2883	3097	3312	3526	3741	3955	4169	4384
1,6	Белый, Корич.	1372	1545	1718	1891	2064	2236	2409	2582	2755	2928	3101	3274	3446
	Золотой дуб	1938	2153	2367	2582	2796	3010	3225	3439	3654	3868	4082	4297	4511
1,8	Белый, Корич.	1458	1631	1804	1977	2149	2322	2495	2668	2841	3014	3187	3359	3532
	Золотой дуб	2066	2280	2494	2709	2923	3138	3352	3566	3781	3995	4210	4424	4638
2,0	Белый, Корич.	1544	1717	1889	2062	2235	2408	2581	2754	2927	3099	3272	3445	3618
	Золотой дуб	2193	2407	2622	2836	3051	3265	3479	3694	3908	4123	4337	4551	4766
2,2	Белый, Корич.	1629	1802	1975	2148	2321	2494	2667	2839	3012	3185	3358	3531	3704
	Золотой дуб	2320	2535	2749	2963	3178	3392	3607	3821	4035	4250	4464	4679	4893

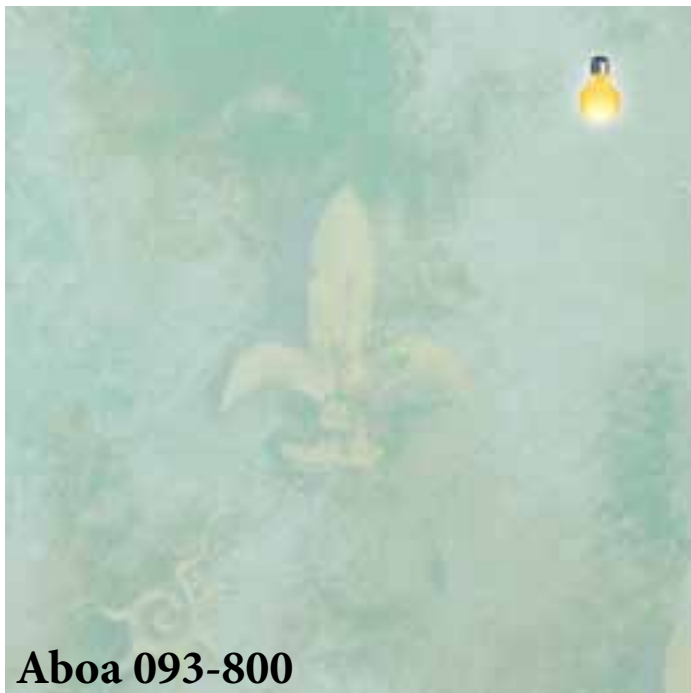

Aboia 093-800

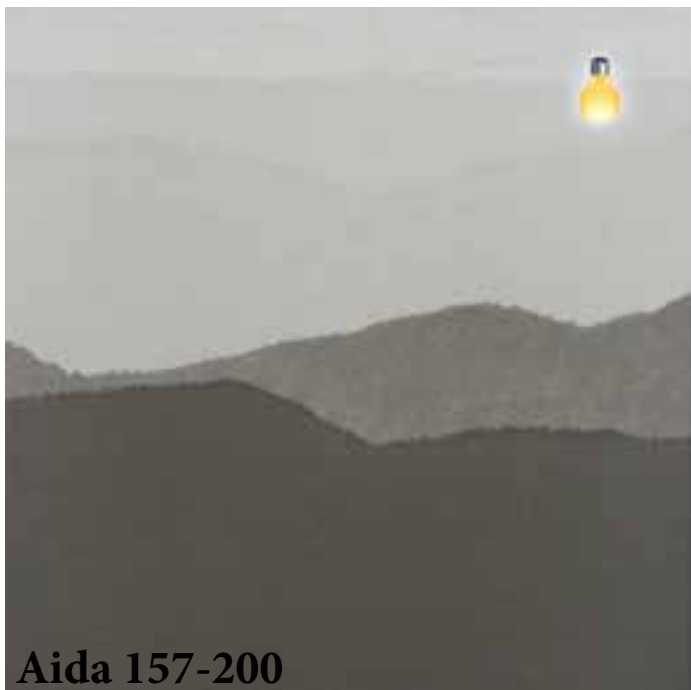

Aida 157-200

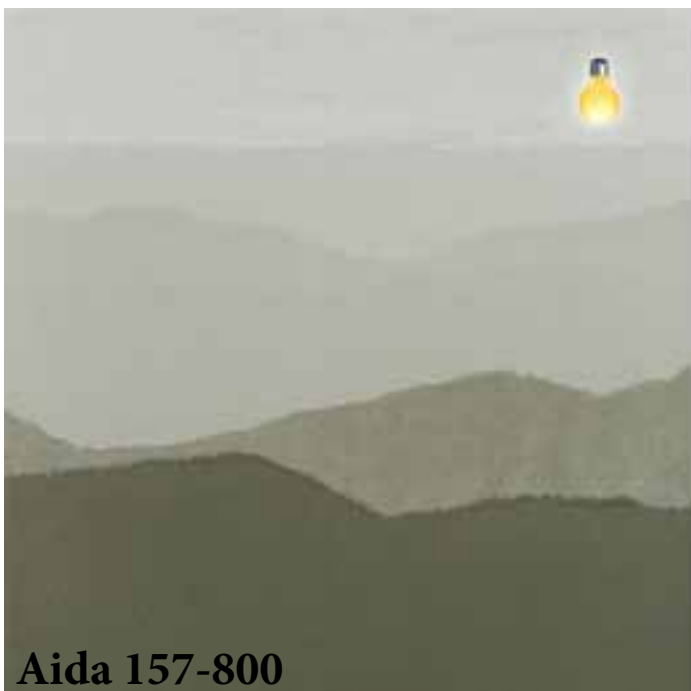

Aida 157-800



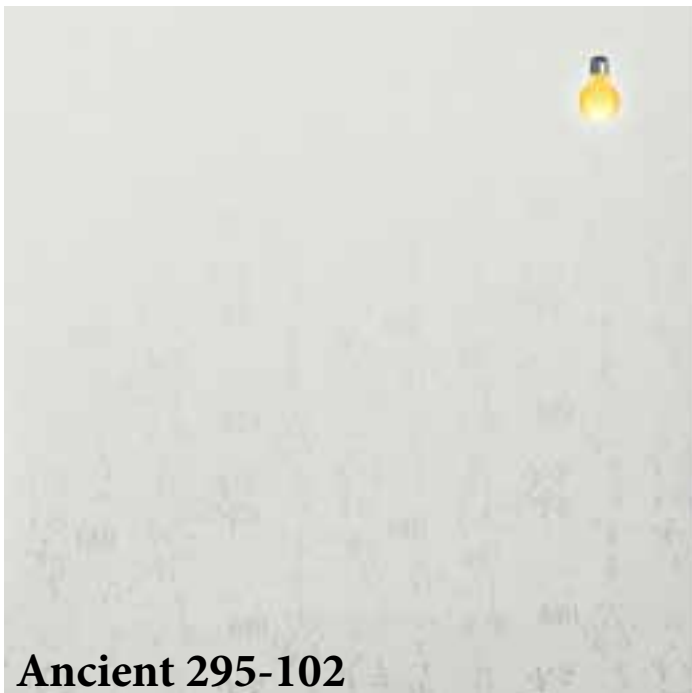

Ancient 295-102

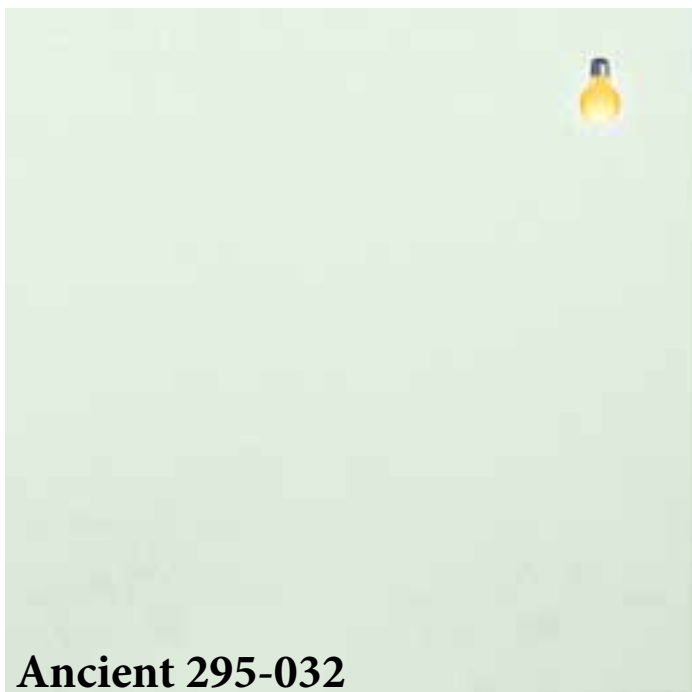

Ancient 295-032

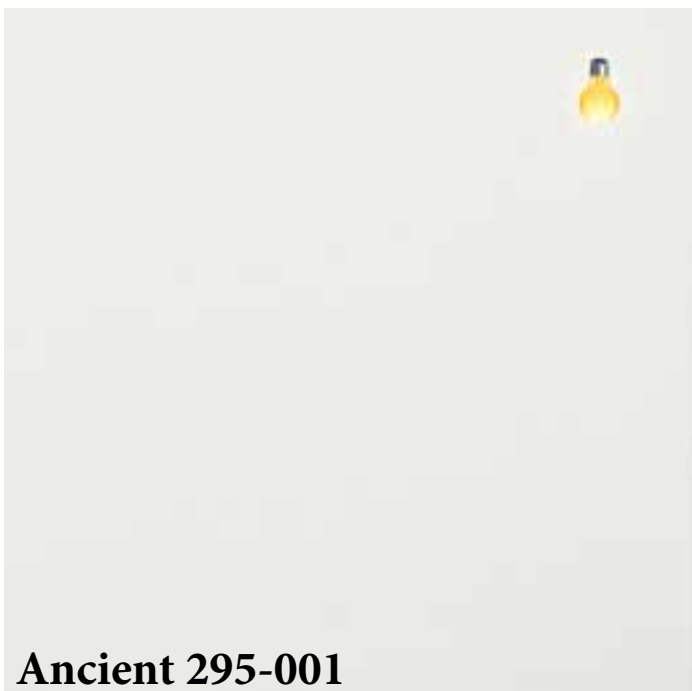

Ancient 295-001





Aqvarelle 3245-51



Aqvarelle 3248-61



Breze 2397-38





Capri 7507-501



Champagne 178-600



China 275-01





China 275-110



Domino 77015-501

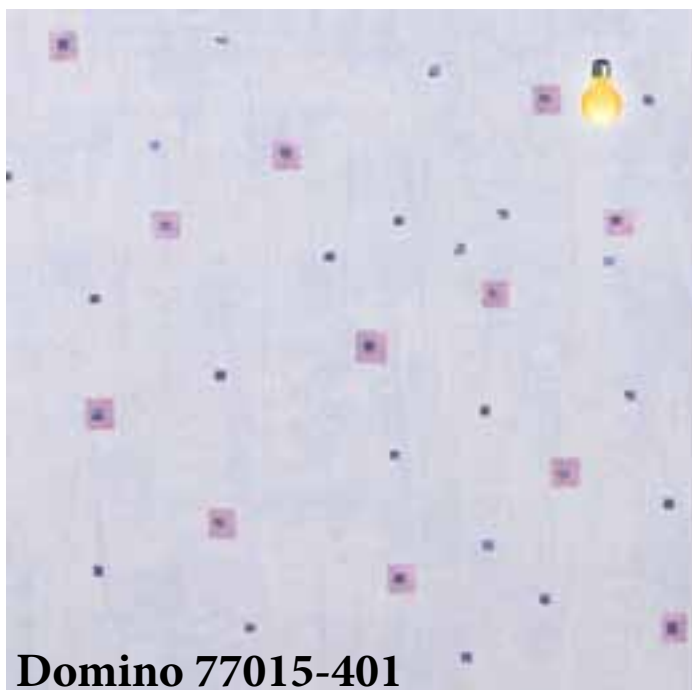

Domino 77015-401





Dream 283-002



Dream 283-071



Dream 283-110





Game b/o 7444-501



Game b/o 7444-601



Garden 766-02



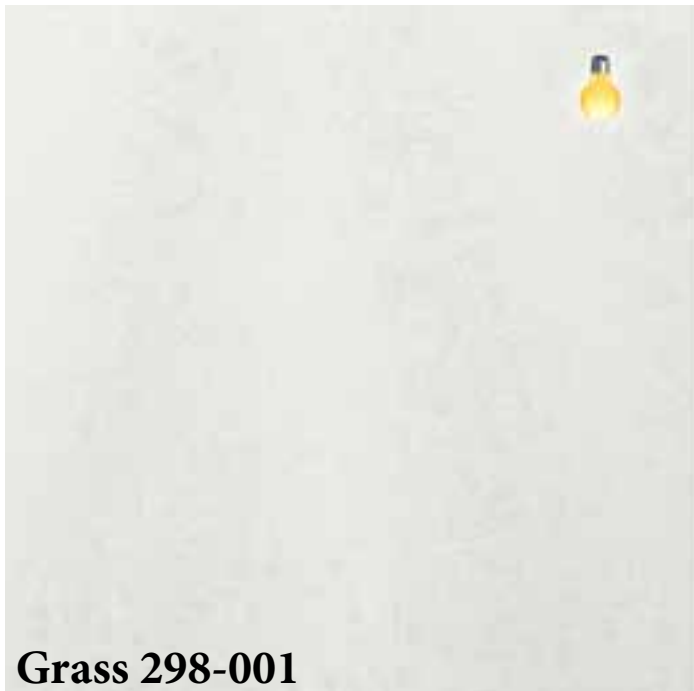

Grass 298-001



Grass 298-164

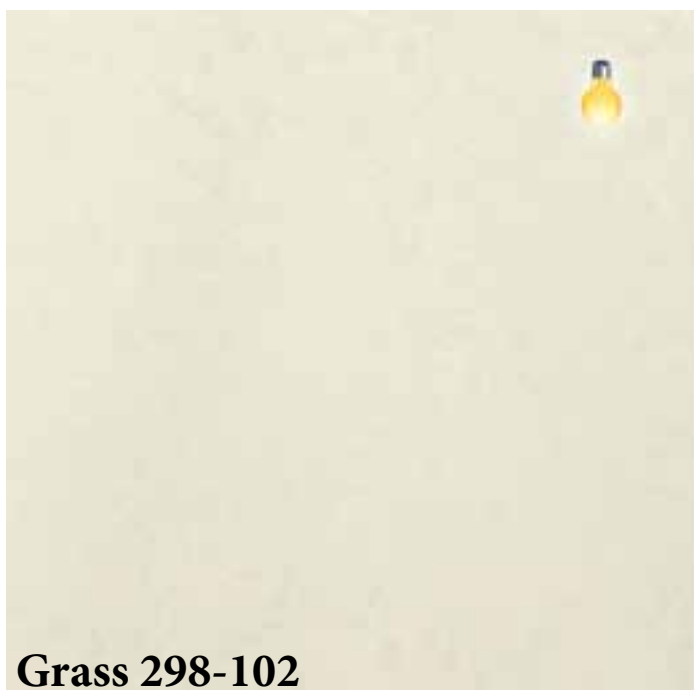

Grass 298-102



Grass 298-107

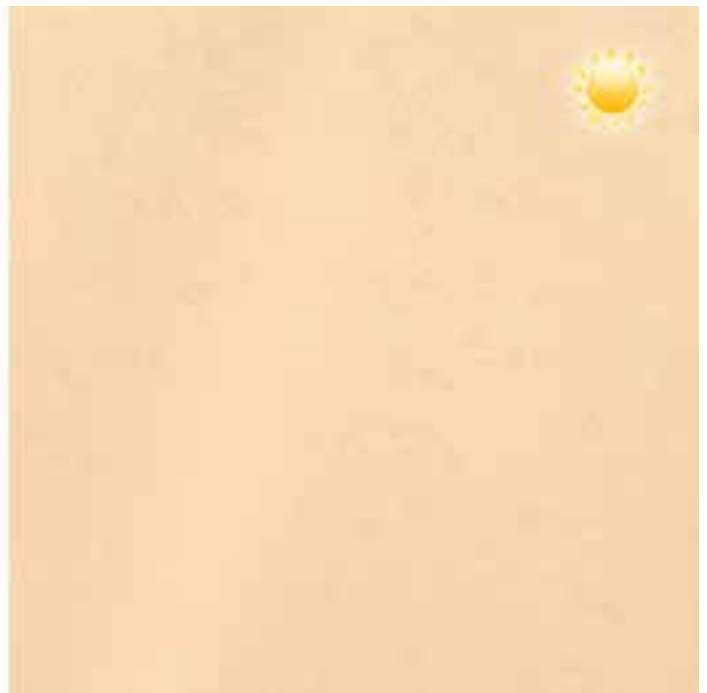

Han 1755-K69



Han 1755-25





Ito 73026-801



Ito 73026-401



Jeans 938-202





Kalif 77002-501

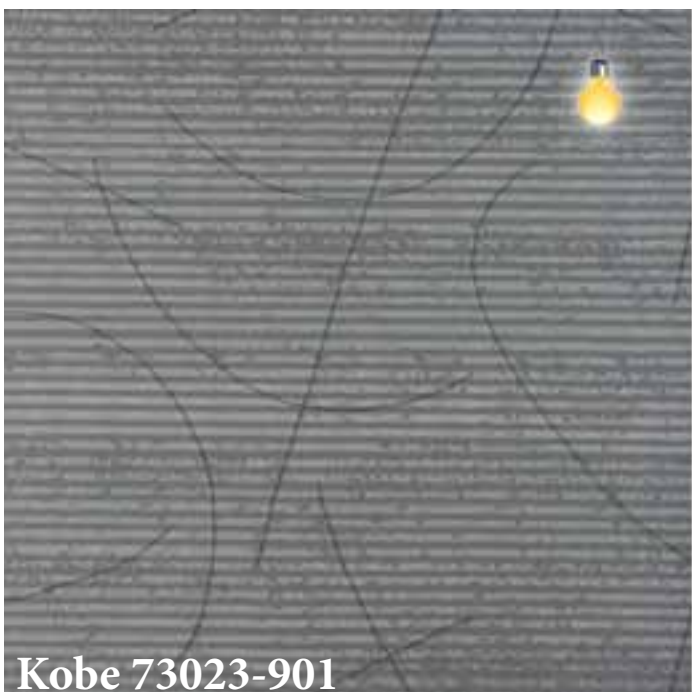

Kobe 73023-901

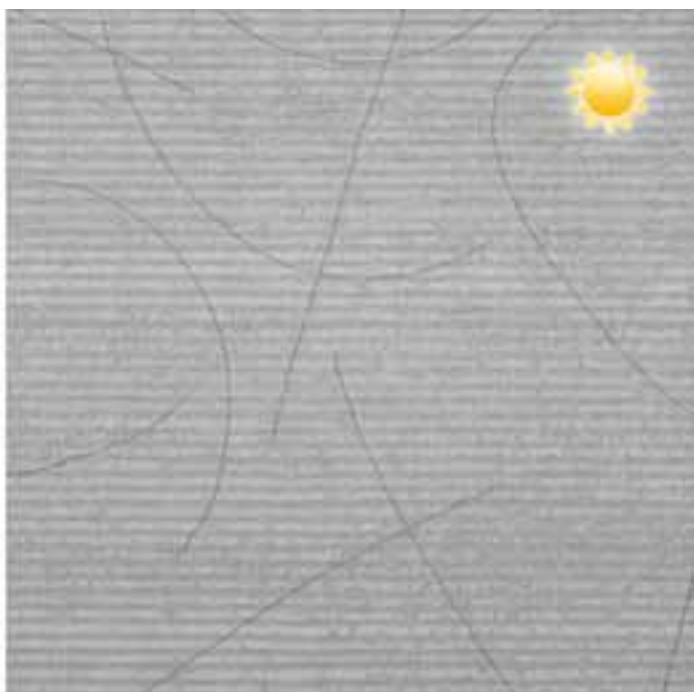

Luna 135-900





Luna 135-101

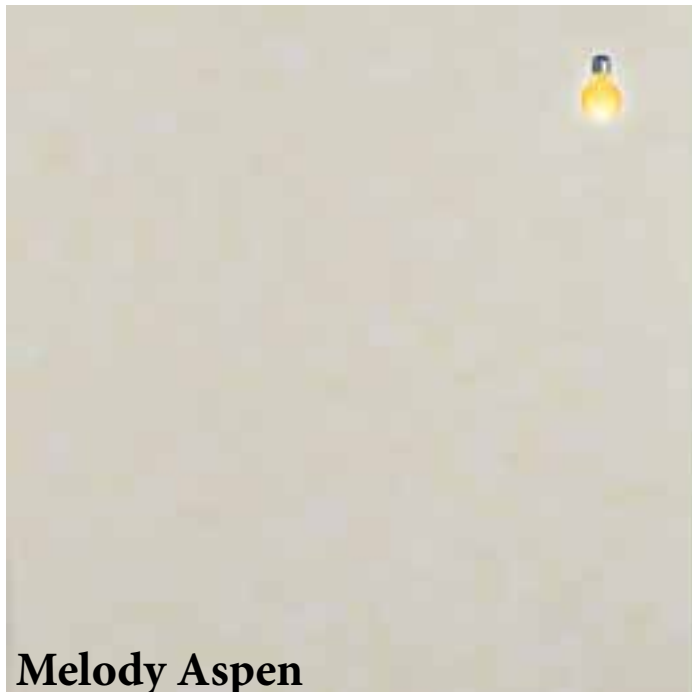

Melody Aspen

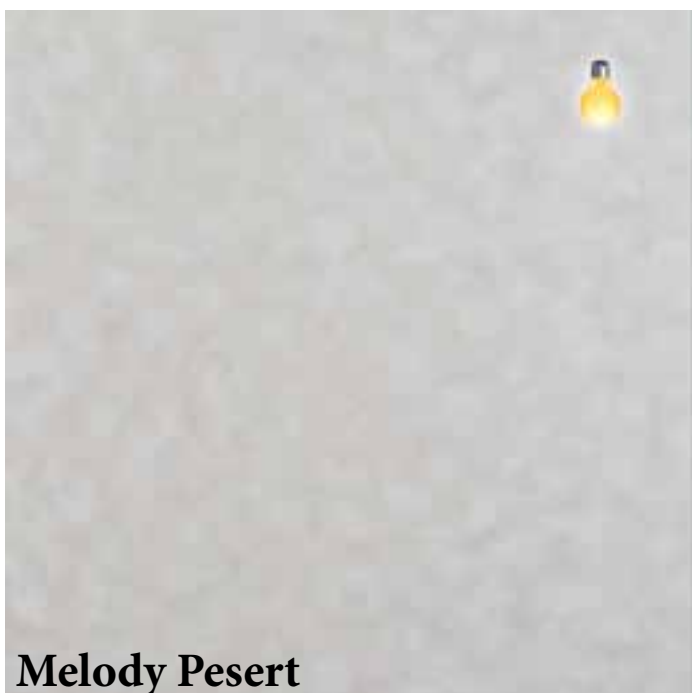

Melody Pesert



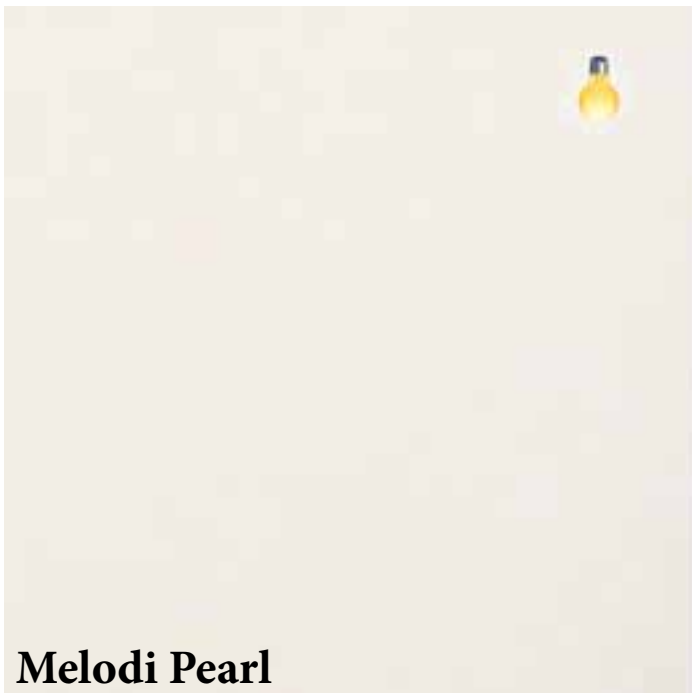

Melodi Pearl

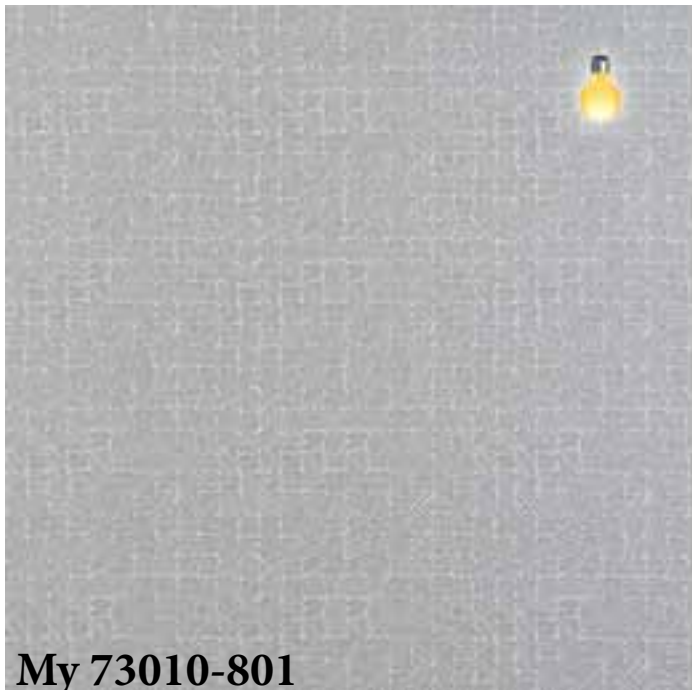

My 73010-801

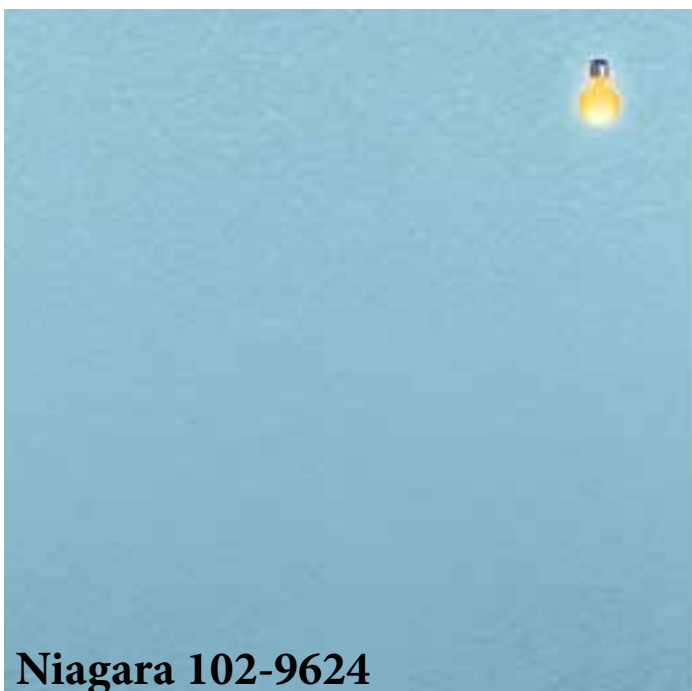
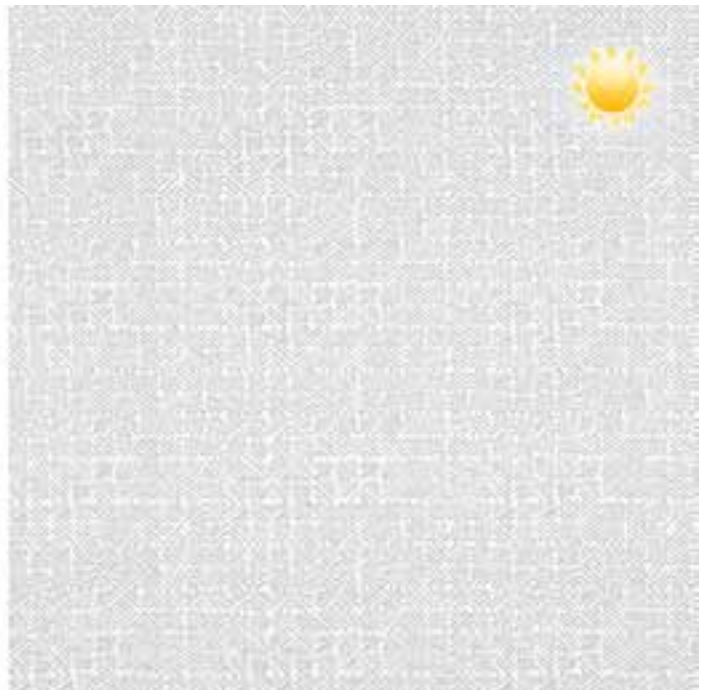

Niagara 102-9624





Niagara 102-8509

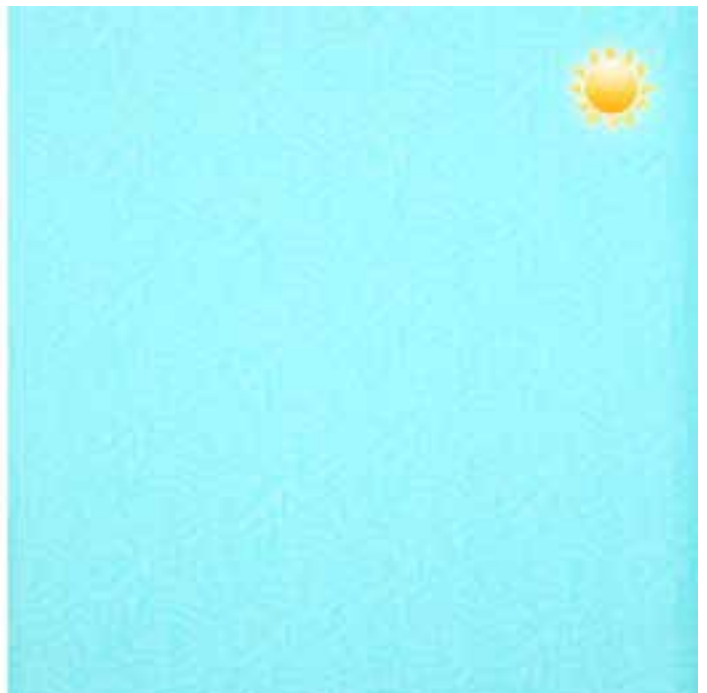

Oceano 103-9624



Oceano 103-8509



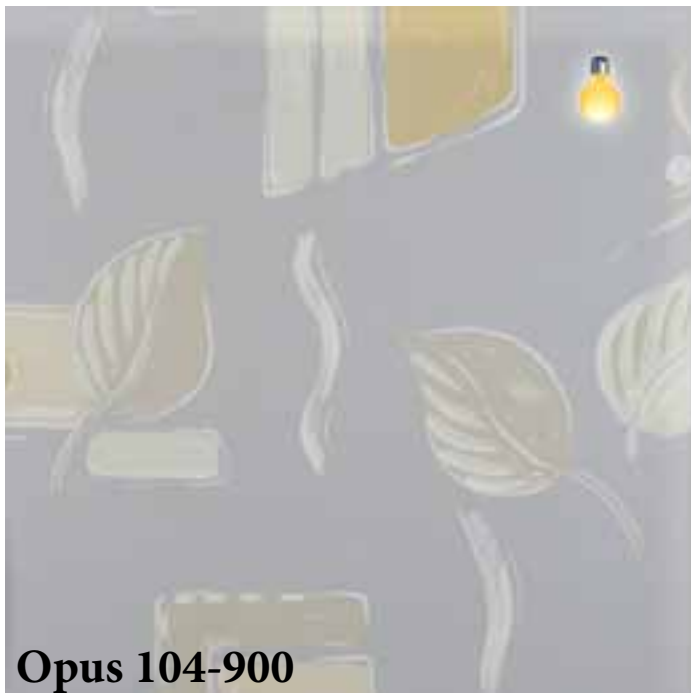

Opus 104-900



Opus 104-101

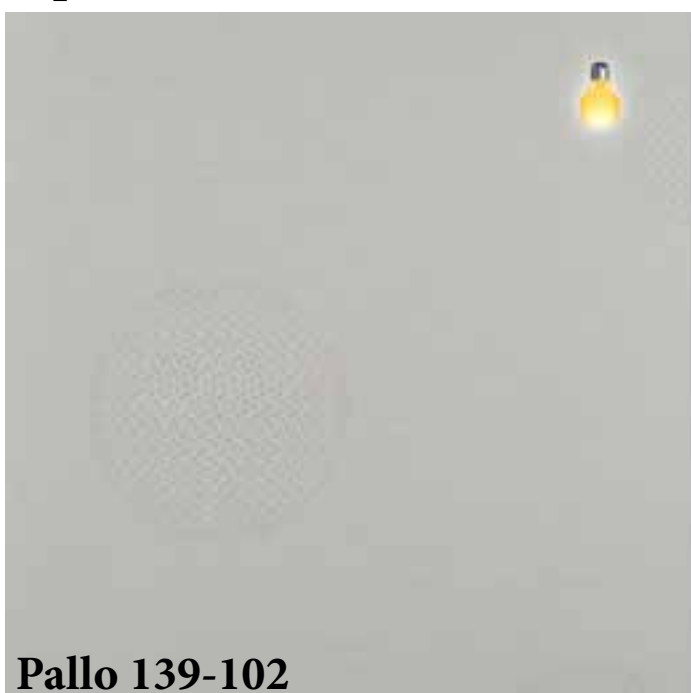

Pallo 139-102





Pillow 094-071

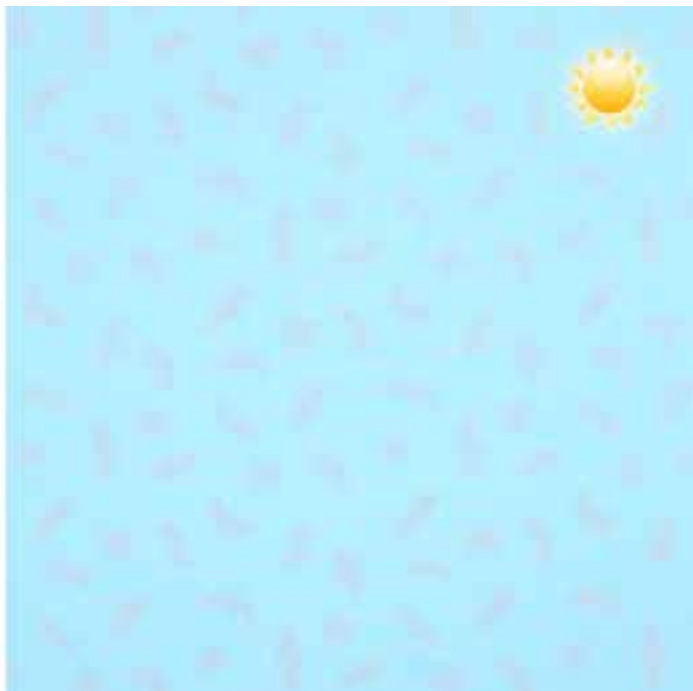

Pillow 094-102

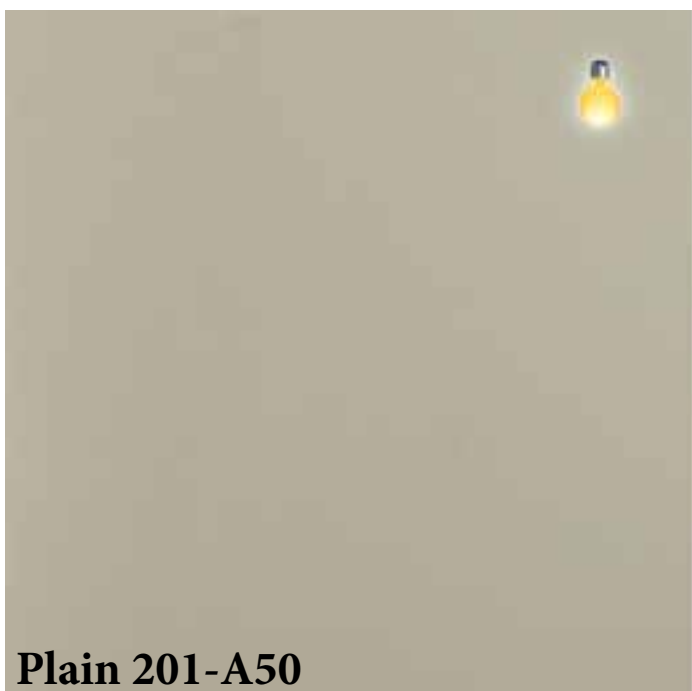
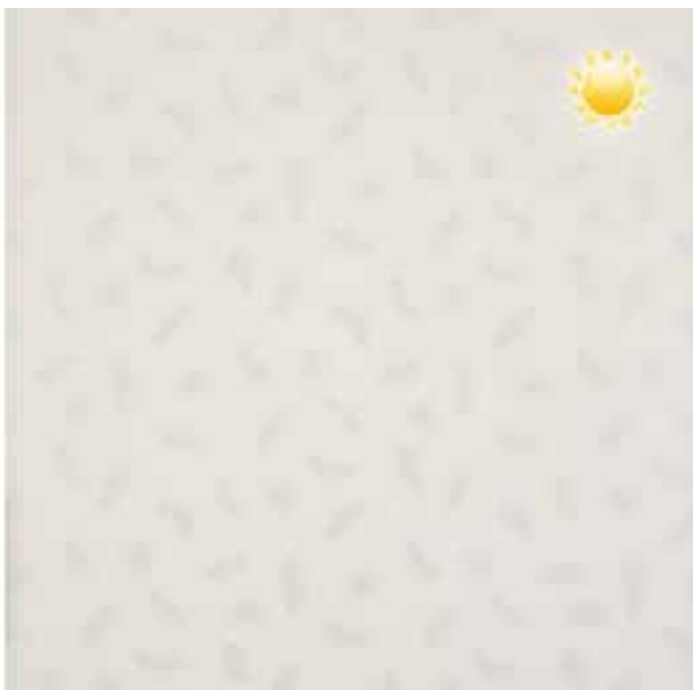

Plain 201-A50



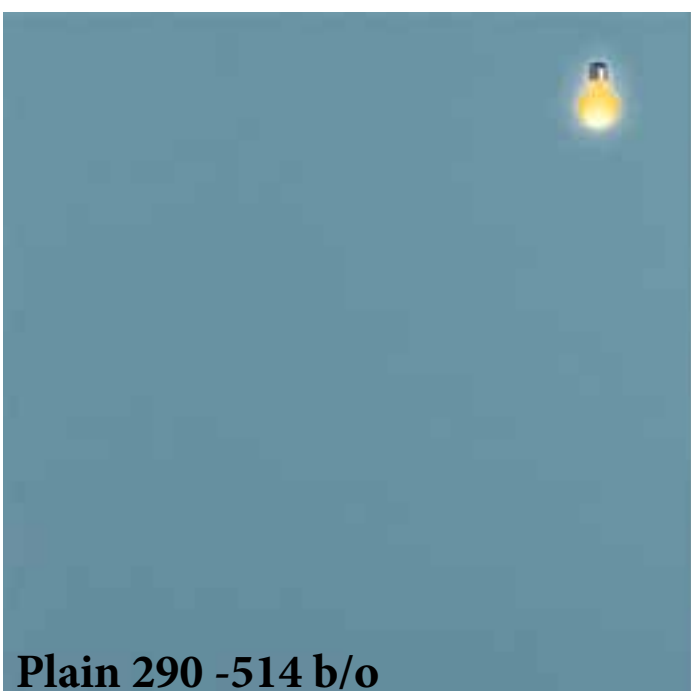
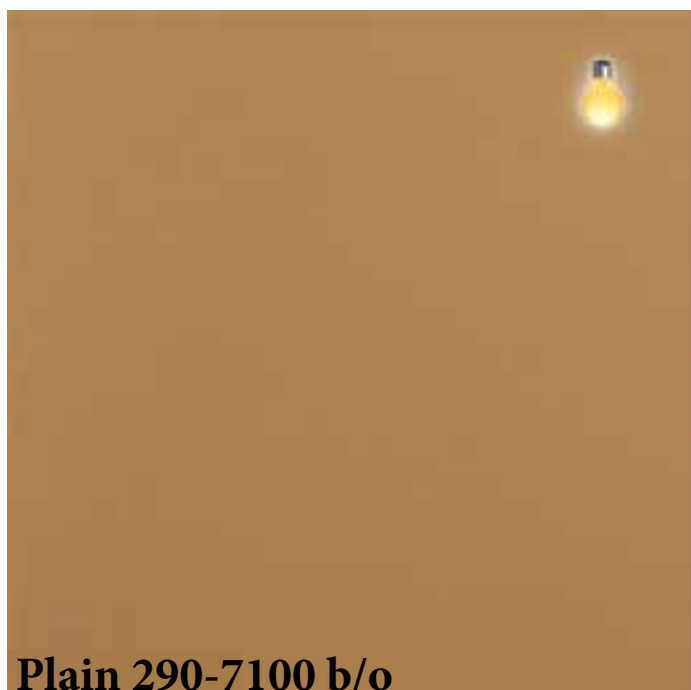
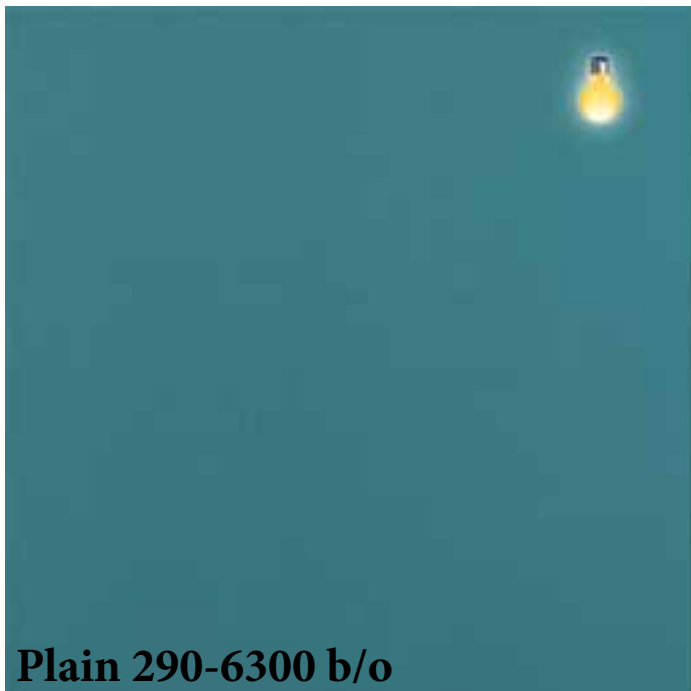



Rolf 1249-130



Rose 277-01



Safari 149-202





Sacura 164-900

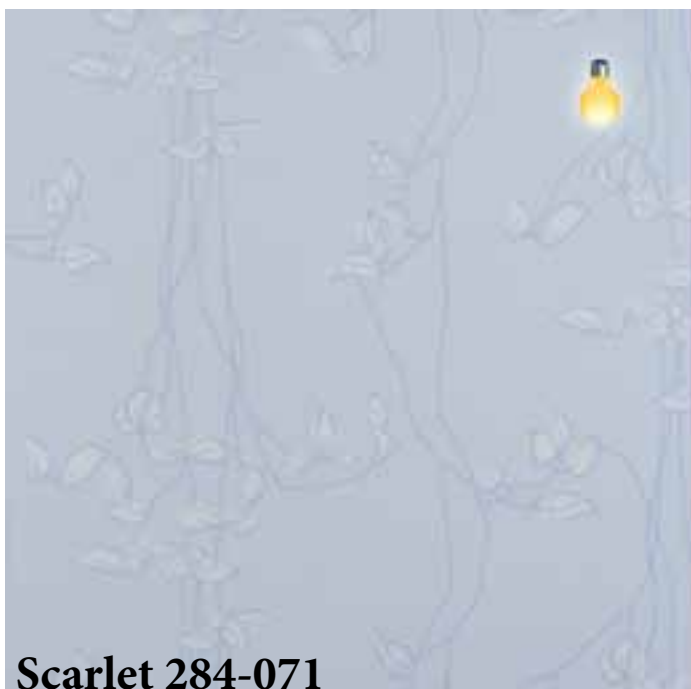

Scarlet 284-071



Suede 296-118





Suede 296-002

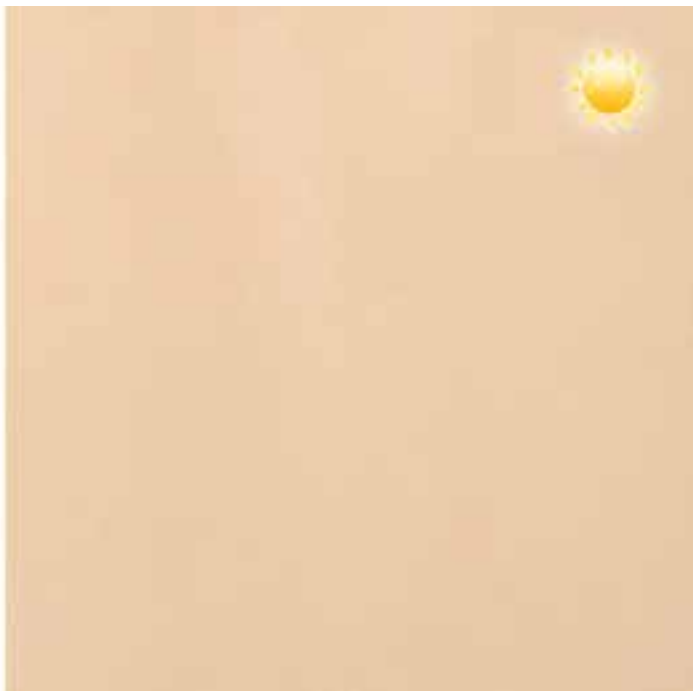

Suede 296-110



Suede 296-003







Tecnic 2235



Teon 095-032



Teon 095-108





Tiara 188-302



Traffic 159-101 aus

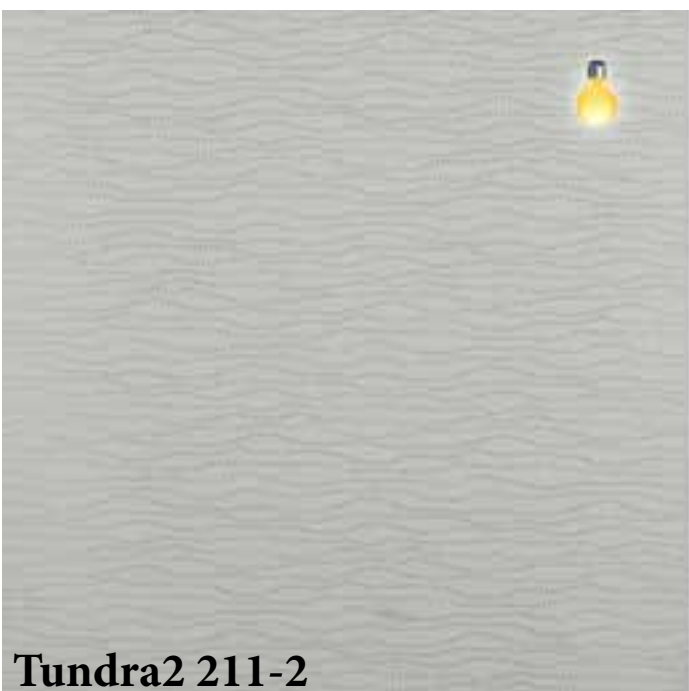

Tundra2 211-2





Veresk 289-002

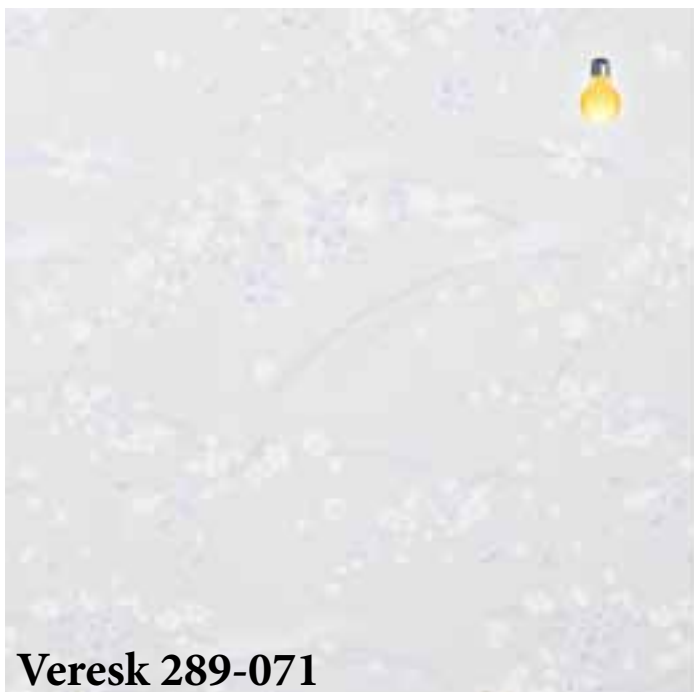

Veresk 289-071



Verona 03





Windmill 792-3



Windmill 792-2

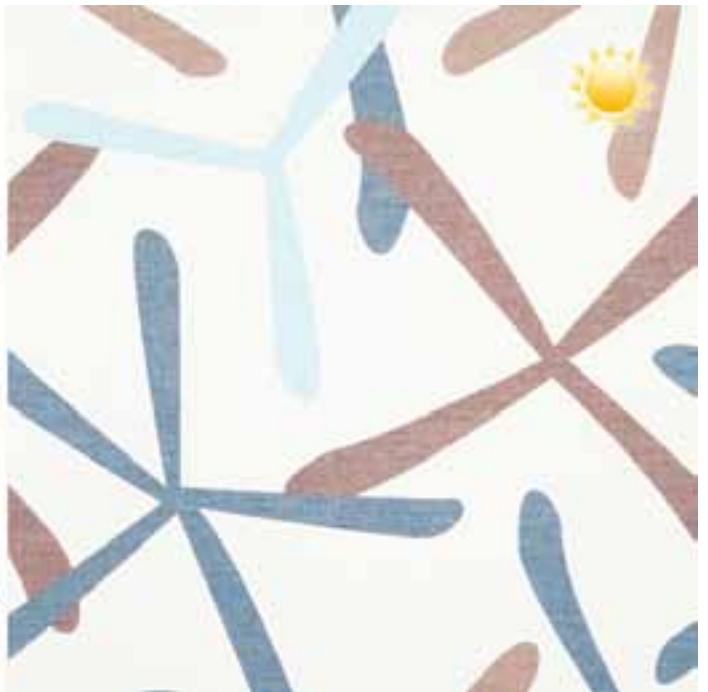

Windmill 792-1





Yta 73076-101



Zig-Zag 168-100



Zoo 2325-36



Описание

В состав тканей для рулонных штор из коллекции NATURE входят натуральные материалы - джут, хлопок и целлюлоза. Для придания стабильности и пылеотталкивающих свойств все ткани пропитаны полиэстеролом.

Эта коллекция тканей предназначена для изготовления рулонных штор серии Комфорт и Люкс с цепочным механизмом.

Рулонные шторы из тканей Nature подходят для установки только в сухих помещениях.

Намотка ткани

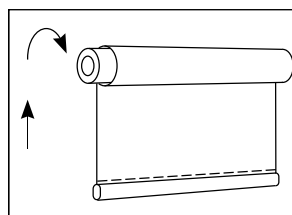

Стандарт

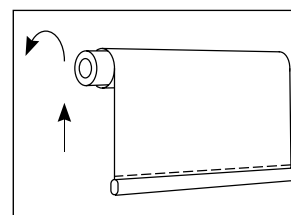

Обратная

Люкс

Носитель ткани	труба алюминиевая D32 мм
Фиксация ткани к трубе	с помощью блокировочной пластиковой ленты
Механизм управления	цепочный
Утяжелитель	алюминиевый обтянут тканью
Кронштейны	универсальные
Намотка ткани	стандартная или обратная

Комфорт

Носитель ткани	труба стальная D25 мм
Фиксация ткани к трубе	клеевая лента
Механизм управления	цепочный
Утяжелитель	алюминиевый обтянут тканью
Кронштейны	универсальные
Намотка ткани	стандартная или обратная

Дополнительные компоненты

Антиветер

Система фиксации утяжелителя. Заказывается вместе с изделием.

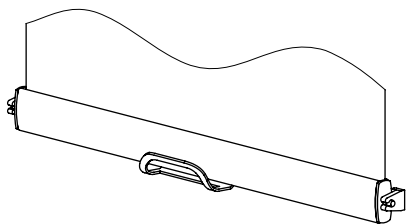

Технические характеристики

Максимальная ширина изделия - 1,80 м или 2,00 м, в зависимости от выбранного материала (см. классификатор ткани Nature)

Максимальная высота шторы - 1,8 м или 2,0 м в зависимости от выбранного материала (см. классификатор ткани Nature)

При использовании цепочного механизма серии Комфорт применяются кронштейны увеличенной длины (6см).

Для натуральных тканей допускается утолщения нитей и включения натуральных примесей.

При эксплуатации возможно распушение концов нитей – это обусловлено свойствами натуральных волокон.

Уход – только сухая чистка

Внимание! Претензии к изделиям, изготовленным с несоблюдением технических характеристик не принимаются.

Классификатор ткани

Ценовая категория	Ширина ткани	Максимальная высота изделия	
		1,8 м	2,0 м
1	Ткани шириной 1,8 м	LIN	PAP HANOI
		MACAU HONG KONG	
	Ткани шириной 2,0 м	SAPPORO	

Прайс-лист на готовые изделия серия КОМФОРТ

ширина высота	ценовая категория	0.4	0.6	0.8	1.0	1.2	1.4	1.6	1.8	2.0
0.6	1	1386	1438	1490	1542	1594	1646	1698	1750	1802
0.8	1	1618	1670	1722	1774	1826	1878	1930	1982	2034
1.0	1	1850	1902	1954	2006	2058	2110	2162	2214	2266
1.2	1	2082	2134	2186	2238	2290	2342	2394	2446	2498
1.4	1	2314	2366	2418	2470	2522	2574	2626	2678	2730
1.6	1	2546	2598	2650	2702	2754	2806	2858	2910	2962
1.8	1	2778	2830	2882	2934	2986	3038	3090	3142	3194
2.0	1	3010	3062	3114	3166	3218	3270	3322	3374	3426

Дополнения

Наименование	Цена	
Система "Антиветер"	231	за 1 комплект
Дополнительный фиксатор утяжелителя	15	за 1 шт

Прайс-лист на готовые изделия серия ЛЮКС

ширина высота	ценовая категория	0.4	0.6	0.8	1.0	1.2	1.4	1.6	1.8	2.0
0.6	1	1398	1579	1760	1941	2122	2303	2484	2665	2846
0.8	1	1630	1811	1922	2173	2354	2535	2716	2897	3078
1.0	1	1862	2043	2224	2405	2586	2767	2948	3129	3310
1.2	1	2094	2275	2456	2637	2818	2999	3180	3361	3542
1.4	1	2327	2508	2689	2870	3051	3232	3413	3594	3775
1.6	1	2559	2740	2921	3102	3283	3464	3645	3826	4007
1.8	1	2792	2973	3154	3335	3516	3697	3878	4059	4240
2.0	1	3023	3204	3385	3566	3747	3928	4109	4290	4471

Дополнения

Наименование	Цена	
Система "Антиветер"	231	за 1 комплект
Дополнительный фиксатор утяжелителя	15	за 1 шт

Прайс-лист на ткани коллекции Nature для рулонных штор

№	Наименование ткани	Состав	Ширина рулона, см*	Цена, руб. за м. пог.
1	LIN	джут	180	562.00
2	PAP	целлюлоза	180	600.00
3	HANOI	джут	180	600.00
4	HONG KONG	целлюлоза	180	788.00
5	MACAU	джут	180	788.00
6	SAPPORO	целлюлоза	200	876.00

* Ширина рулона определяет максимальную ширину изделия

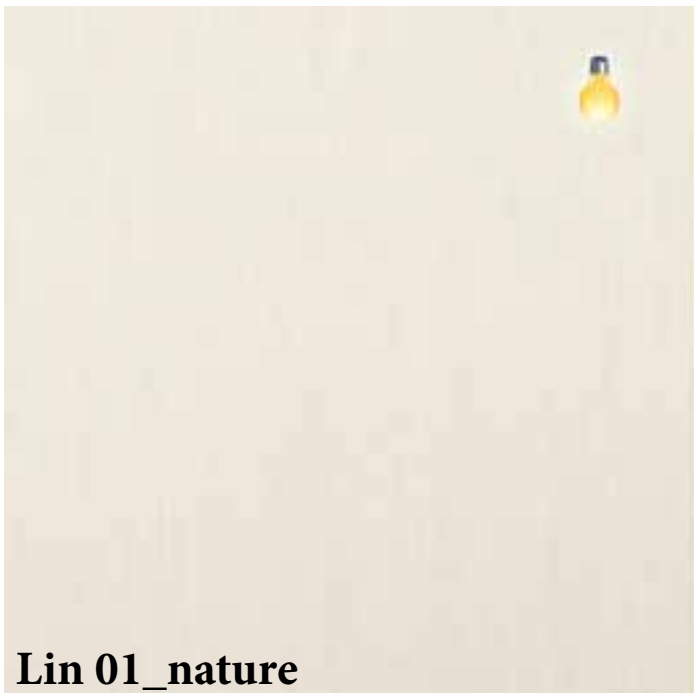

Lin 01_nature

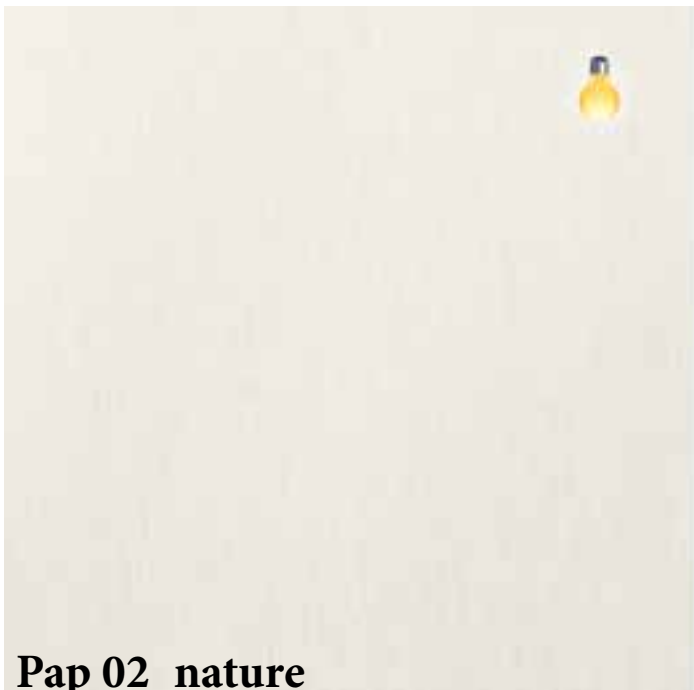

Pap 02_nature



Pap 04_nature





Pap 05_nature

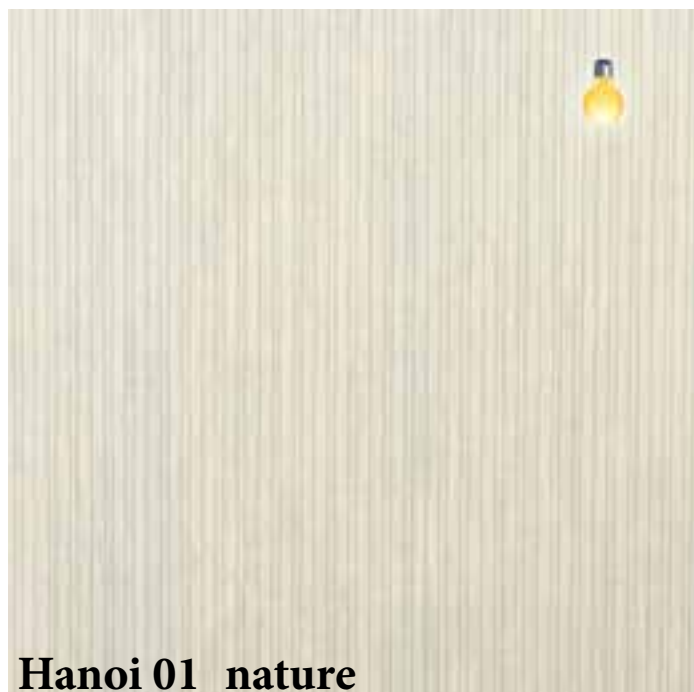

Hanoi 01_nature

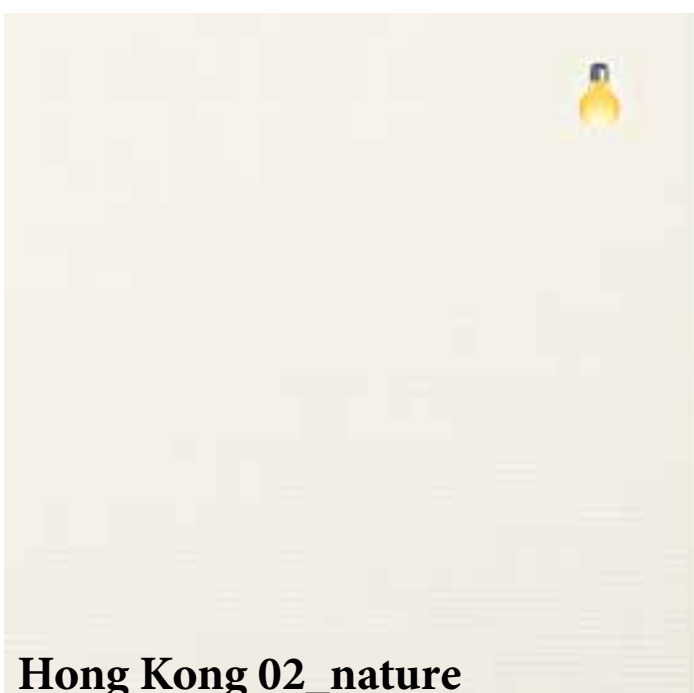

Hong Kong 02_nature



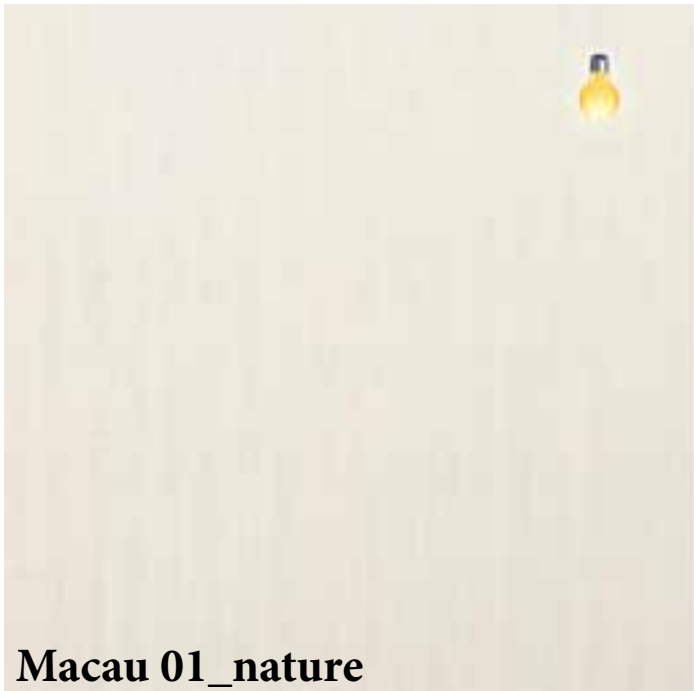

Macau 01_nature



Sapporo 0200_nature



Бамбуковые рулонные шторы



Бамбуковые рулонные шторы

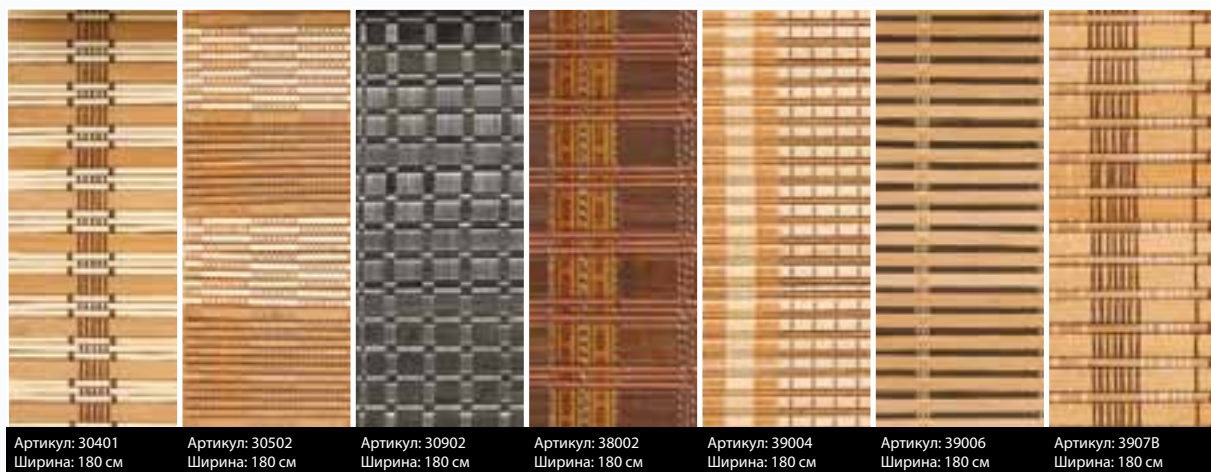
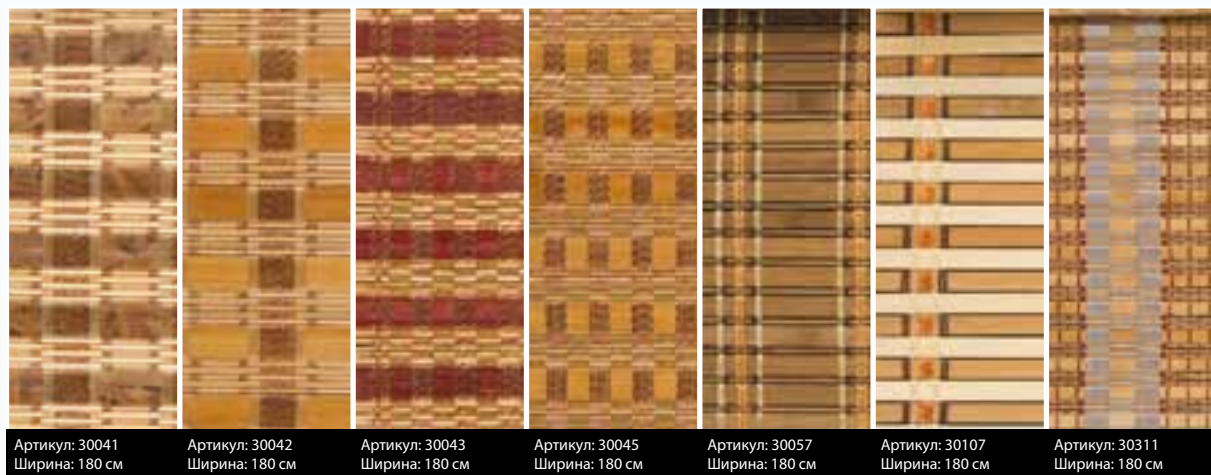
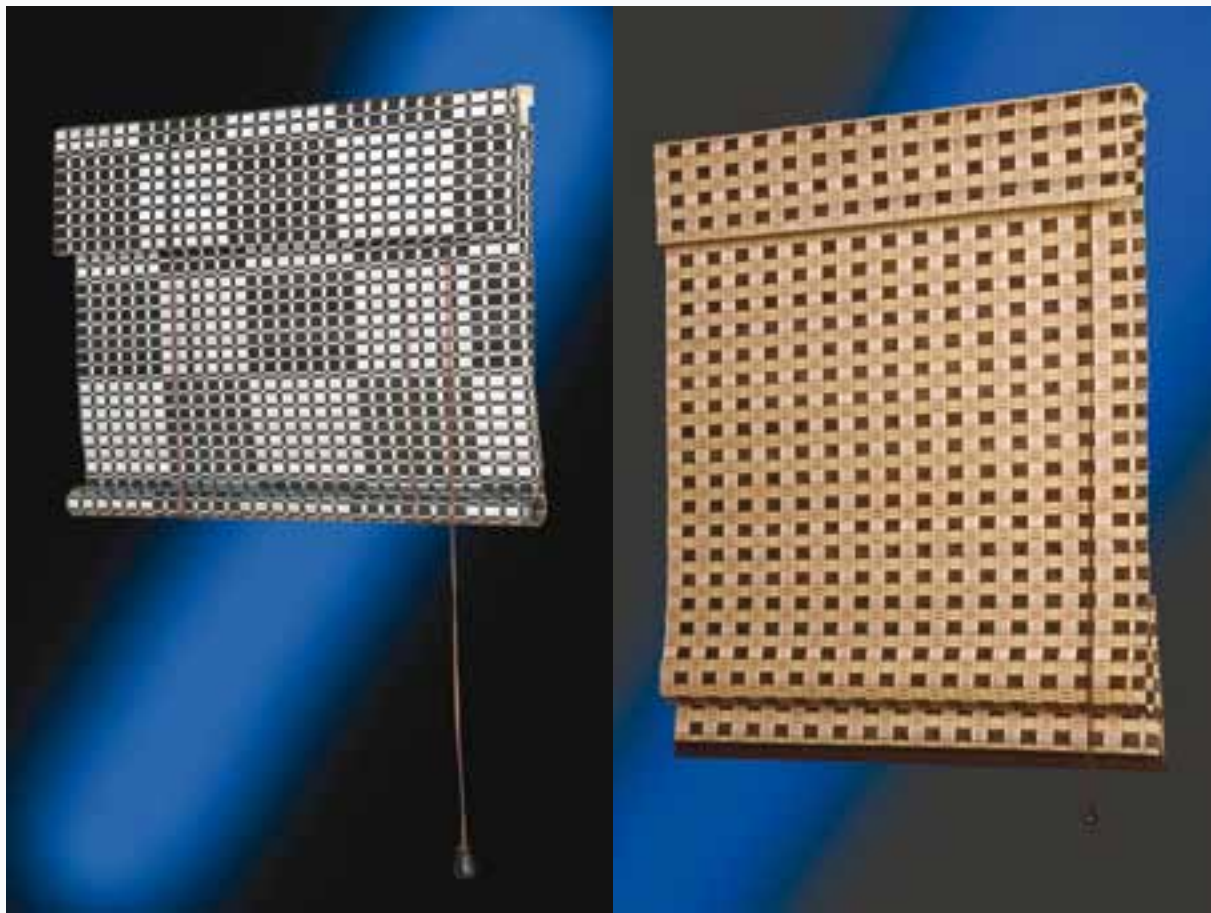

Описание

Шторы из бамбука представляют собой полотно, состоящее из сшитых между собой бамбуковых палочек с различной фактурой плетения и отделкой.

Специальное покрытие, защищающее поверхность бамбука от воздействия ультрафиолетового излучения увеличивает срок службы изделия.

Полотно закреплено на деревянном карнизе.

Верёвочный механизм управления и роликовые блоки закрыты валансом.

Нижний карниз — деревянный, представлен в 6 цветах.

Кронштейны — универсальные.

Варианты крепления изделия

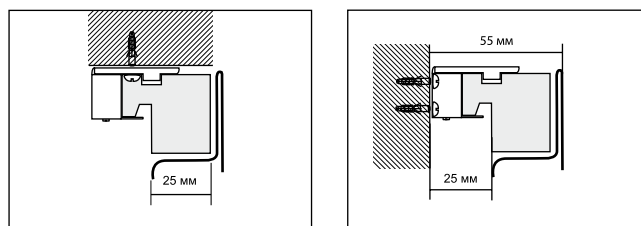

К потолку.

К стене.

Возможно увеличение отлёта при помощи стеновых кронштейнов из коллекции карнизов.

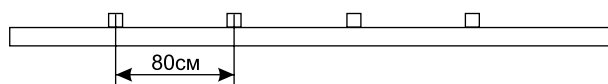

Оптимально-рекомендуемое расстояние между кронштейнами.

Тип управления

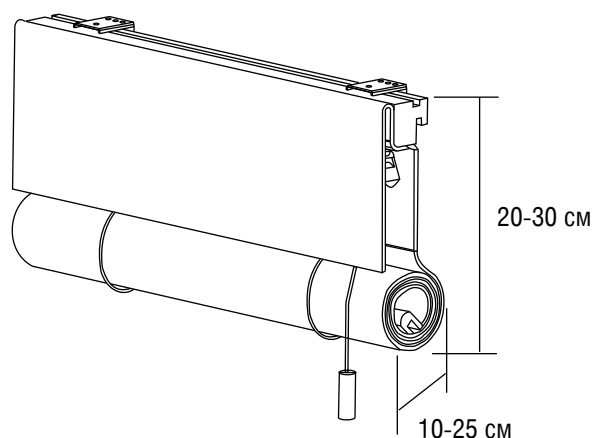

Тип А

Рулонная штора.

Материал сворачивается в рулон.

На схеме показаны примерные габаритные размеры изделий высотой 2,0 м в собранном виде.

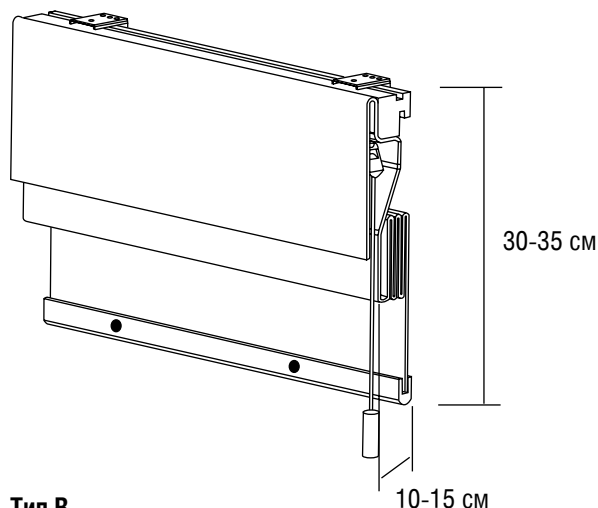

Тип В

Римская штора.

Материал поднимается вверх ровными складками.

Сведения о замере

Для определения ширины шторы из плетёного бамбука укажите желаемый размер изделия.

При монтаже изделия в проём укажите наименьший размер проёма с учётом необходимых уменьшений.

При эксплуатации возможно незначительное увеличение высоты шторы из бамбука, так как материал растягивается под собственным весом.

Технические характеристики

Минимальная ширина изделия	0,5 м
Максимальная ширина изделия	1,8 м
Максимальная высота	3,0 м
Максимальная площадь изделия	3,5 м ²
Высота валанса	≈ 15 см.

Полотно шторы из плетеного бамбука имеет характеристики натуральных материалов. Возможны расхождения в цвете и структуре материалов.

Допустимые отклонения по высоте изделия + 15 мм. Это связано со сложной структурой материала.

Внимание! Претензии к изделиям, изготовленным с несоблюдением технических характеристик не принимаются.

Прайс лист на готовые изделия

	Артикул материала	Цена за м ²	
		Рулонная система, тип А	Римская система, тип В
1	30041	540,00	594,00
2	30042	540,00	594,00
3	30043	540,00	594,00
4	30045	540,00	594,00
5	30057	459,00	513,00
6	30107	378,00	432,00
7	30311	459,00	513,00
8	30401	378,00	432,00
9	30502	459,00	513,00
10	30902	378,00	432,00
11	38002	540,00	594,00
12	39004	459,00	513,00
13	39006	459,00	513,00
14	39078	459,00	513,00

Стоимость изделия площадью менее 1 м² округляется по стоимости до 1 м².

Стандартное соответствие артикулов плетёного бамбука и нижнего карниза по цвету

Артикул материала	Цвет нижнего карниза	Цвет колокольчика
30041	WWBMH (махагон)	WPT WN (орех)
30042	WWBN (натуральное дерево)	WPT MP (клен)
30043	WWBMH (махагон)	WPT MN (махагон)
30045	WWBN (натуральное дерево)	WPT MP (клен)
30057	WWBMH (махагон)	WPT WN (орех)
30107	WWBN (натуральное дерево)	WPT N (натуральный)
30311	WWBN (натуральное дерево)	WPT MP (клен)
30401	WWBN (натуральное дерево)	WPT MP (клен)
30502	WWBN (натуральное дерево)	WPT MP (клен)
30902	WWBBK (черный)	WPT BK (черный)
38002	WWBMH (махагон)	WPT MN (махагон)
39004	WWBN (натуральное дерево)	WPT N (натуральный)
39006	WWBBK (черный)	WPT MP (клен)
39078	WWBN (натуральное дерево)	WPT MP (клен)





Прайс лист на полотно «Плетёный бамбук»

Артикул	Ширина рулона, см	Раппорт по ширине, см	Цена м. пог., полотно	Примечание
30041	180	5,5	324,00	УФ защита, двухсторонний
30042	180	5,5	324,00	УФ защита, двухсторонний
30043	180	2,0	324,00	УФ защита, двухсторонний
30045	180	2,0	324,00	УФ защита, двухсторонний
30057	180	5,5	270,00	
30107	180	7,5	162,00	
30311	180	8,5	259,00	
30401	180	8,0	162,00	
30502	180	**	265,00	
30902	180	24,0	275,00	
38002	180	8,0	324,00	УФ защита
39004	180	7,0	259,00	
39006	180	16,5	259,00	
39078	180	10,0	259,00	

Нарезка полотна под размер — 175 руб за один рез.

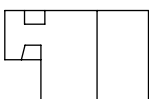
* Количество метров в рулоне — 16 м.

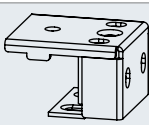
Цена комплектации для штор из плетёного бамбука

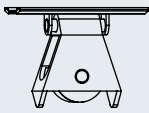
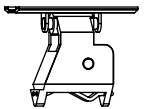
	Наименование	Артикул	Обозначение цвета	Мин. кол-во	Кол-во в упаковке	Единица измерения	Цена
	Гвоздь	WWO-N-B	бронза	100	100	шт	3,10
	Карниз верхний, 2,5 м	WWH8N	натуральное дерево	10	10	м	141,00
	Карниз нижний 2,4 м	WWB ** 240	N натуральное дерево GO золотой дуб СW вишня BK черный MN махагон	5	5	м	75,00
	Кольцо с крючком	WWO-H-B	бронза	100	100	шт	2,10
	Кронштейн	WWO-BRL	***	20	20	шт	65,00
	Люверс	WWO-PR-B	бронза	100	100	шт	8,30
	Роликовый блок	WWO-PL	белый	20	20	шт	10,00
	Фиксатор веревки	WWO-CL	белый	20	20	шт	27,00

Заказ на бамбуковые шторы можно размещать на бланке заказа для рулонных штор.

Если в бланке заказа не будет указан артикул нижнего карниза, выбор будет осуществляться в соответствии со стандартным сочетанием (см. таблицу).

❶ Оптовые цены в рублях включая НДС.

Пример оформления заказа на бамбуковые шторы:

1. Заказана бамбуковая штора тип А (материал сворачивается в рулон) шириной 1,5 м, высотой 1,8 м. Управление справа. Материал — плетёный бамбук арт. 30042.

2. Заказана бамбуковая штора тип В (материал собирается складками) шириной 1,4 м, высотой 2,0 м. Управление — справа. Материал — плетёный бамбук арт. 39078. Нижний карниз, верёвка управления и колокольчик — чёрного цвета.

БЛАНК ЗАКАЗА рулонные шторы серии С - СТАНДАРТ К - КОМФОРТ Л - ЛЮКС Ф - ФАНТАЗИЯ		Заказ №	Заказчик							<input checked="" type="checkbox"/> наличный <input type="checkbox"/> безналичный			
		Дата принятия	Монтаж										
		Дата готовности	Адрес доставки										

№	Серия	Название, цвет ткани	Ширина (м)	Высота (м)	Фигурный край, код			Механизм управления	Управление	Тормоз	Антиветер	Помещение		Кассетная система	Задняя направляющая	Мансардное окно		Количество	Цена
					Край	Кайма бейка	Кайма бахром.					влажн.	сух.			А	В		
1.	A	30042	1,5	1,8				Пр.										1	
2.	B	39078	1,4	2,0				Пр.										1	

<p>Варианты фигурного края</p> <p>Код края</p> <p>A  - бейка или бахрома</p> <p>B  - бахрома</p> <p>C  - бахрома</p> <p>D  - используется штанга диаметром не более 16 мм</p> <p>E  - используется штанга диаметром не более 16 мм</p>	<p><i>Для изделия №2 нижняя планка арт. WWB-BK (черн), веревки и колокольчик — в цвет нижней планки.</i></p>	<p>Дополнительные сведения</p> <p>_____</p> <p>_____</p> <p>_____</p>
		<p>Заказ оформил _____ Со спецификацией и оформлением согласен _____</p> <p>подпись _____ подпись _____</p>

* — Возможны небольшие отклонения в цветовой гамме нижней деревянной планки, связанные с природной структурой материала.